

Magyar Közüli Nonprofit Zrt.
 Pest Megyei Igazgatóság
 PES-2783/2017 sz.
 közútközelői hozzájárulásával
 Jóváhagyta
 Budapest, 2017. JÚL 13. nap
 Aláírás

Tárgy: **Dunakeszi, Fóti út (2101. jelű út) Verseny utca és a Repülőtéri út és Határ utca csomópont közötti útszakasz felújítása**

Megrendelő:

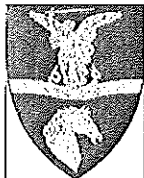

Dunakeszi Város Önkormányzata
 2120 Dunakeszi, Fő út 25.
 www.dunakeszi.hu

Generáltervező:



RODEN Mérnöki Iroda Kft.
 1089 Budapest, VIII. Villám u. 13.
 Tel/fax: (36-1) 814 97 00/814 97 03
 E-mail: roden@roden.hu
 Web: www.roden.hu

Tervszám:

1603

Ügyvezető Igazgató, Főtervező:

Tréka Sándor
 KÉ-K 01-5529

Ügyvezető Igazgató, Ellenőr:

Major Zoltán
 KÉ-K 01-0397

Komplex iroda igazgató:

Kovács Márton
 KÉ-K 13-11149

Út-tervező iroda igazgató:

Sántha Zoltán
 KÉ-K 01-9730

Tervező:

Málnás Gabriella
 KÉ-K 01-5653

Tervező:

Hamarné Nagy Otília
 KÉ-K 01-13829, VZ-TER 01-13829

Tervező:

Ország Zoltán
 KÉ-K 01-15619

Tervező:

Konka László

Szakterv:

**ÚTÉPÍTÉS-VÍZÉPÍTÉS-
 FORGALOMTECHNIKA**

Tervfázis: **EGYESÍTETT
 ENGEDÉLYEZÉSI ÉS KIVITELI
 TERV**

Részművelet: **Keresztszelvény Fóti út járda
 (burkolatfelújítási szakasz)**

Tervjel:

ACD

Dátum:

2016. március

Rajzméret:

A4

Méretarány:

**Mv=1:100
 Mh=1:100**

Rajzszám:

ACD-7.1.2

Tervkód:

ACD - 1 - 07 - 02 - E - 00

Tervjel Szelvény azonosító	Kötet	Rajz típus	Rajz sorszám	Terv típus	Állás verziószám

Ez a terv a RODEN Mérnöki Iroda szellemi tulajdona.

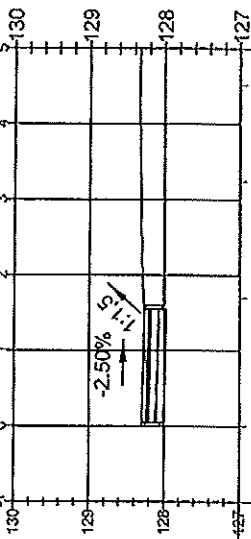

Fóti_JÁRDA
 1+050.00
 Mh=1:1000
 Mv=1:1000
 Alapszint: 127.00 m

	távolság	magasság	eltérés	tervezett pálya magasság
Terep	5,00	128,33	128,28	128,30 (0,00)
	4,52	128,34	128,28	128,30 (0,00)
	3,24	128,32	128,28	128,30 (0,00)
	1,70	128,28	128,28	128,30 (0,00)
	0,00	128,25	128,25	128,30 (0,00)

Fóti_JÁRDA

1+060.00

Mh=1:1000

Mv=1:1000

Alapszint: 127.00 m

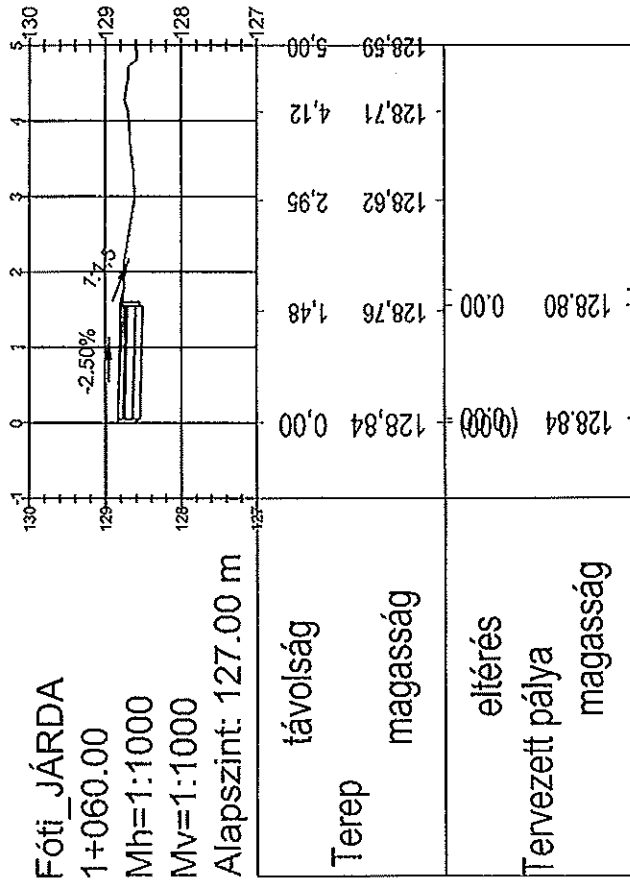

Fóti_JÁRDA

1+070.00

Mh=1:1000

Mv=1:1000

Alapszint: 127.00 m

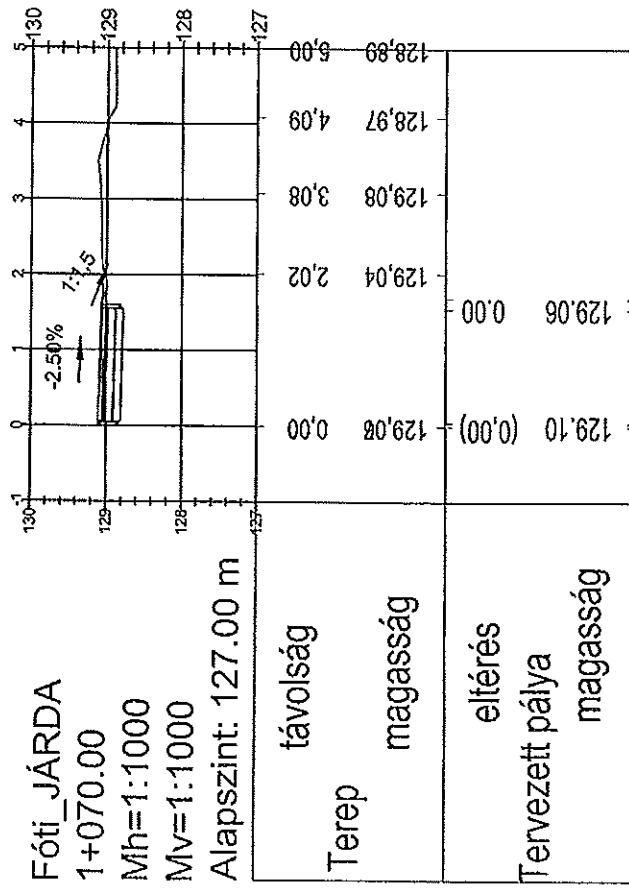

Fóti_JÁRDA

1+080.00

Mh=1:1000

MV=1:1000

Alapszint: 128.00 m

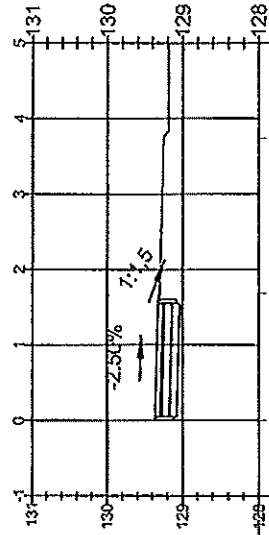

	távolság	magasság
Terep	0,00	129,36
	1,68	129,30
	3,73	129,26
	5,00	129,18
Tervezett pálya	0,00	129,36 (0,00)
eltérés		
magasság		

Fóti JÁRDA

1+085.37

Mh=1:1000

Mv=1:1000

Alapszint: 128.00 m

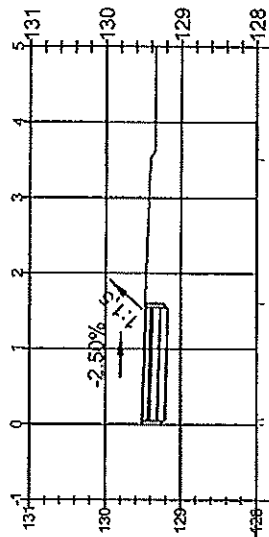

Terep	távolság	magasság
	0.00	128.52
	1.50	129.46
	3.51	129.41
	5.00	129.34

Tervezett pálya	eltérés	magasság
	0.00	129.50
	0.00	129.46

Fóti_JÁRDA

1+090.00

Mh=1:1000

Mv=1:1000

Alapszint: 128.00 m

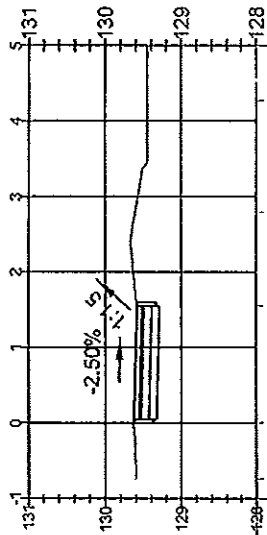

	távolság	magasság
Terep	0,74	129,60
	0,00	129,64
	1,55	129,59
	2,79	129,61
	4,27	129,45
	5,00	129,45
Tervezett pálya	0,00	129,62 (0,00)
eltérés	0,00	129,58
magasság		

Fóti_JÁRDA

1+100.00

Mh=1:1000

Mv=1:1000

Alapszint: 128.00 m

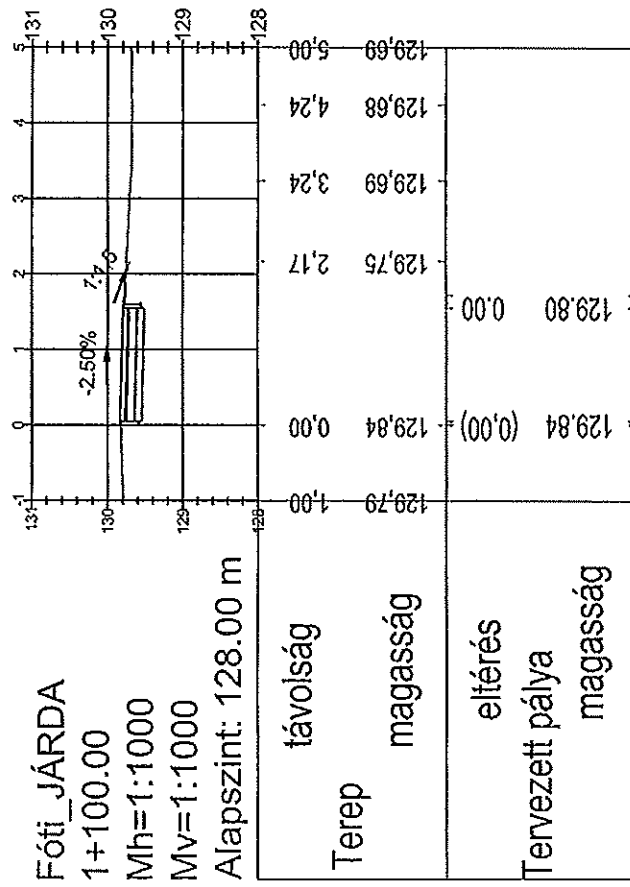

Fóti_JÁRDA

1+110.00

Mh=1:1000

Mv=1:1000

Alapszint: 128.00 m

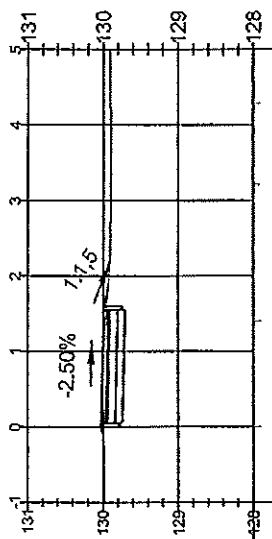

	távolság	magasság
Terep	0.00	130.03
	1.40	129.97
	3.22	129.90
	4.29	129.90
	5.00	129.91
	0.00	129.99
	0.00	0.00

eltérés
Tervezett pálya
magasság

Fóti_JÁRDA

1+120.00

Mh=1:1000

Mv=1:1000

Alapszint: 129.00 m

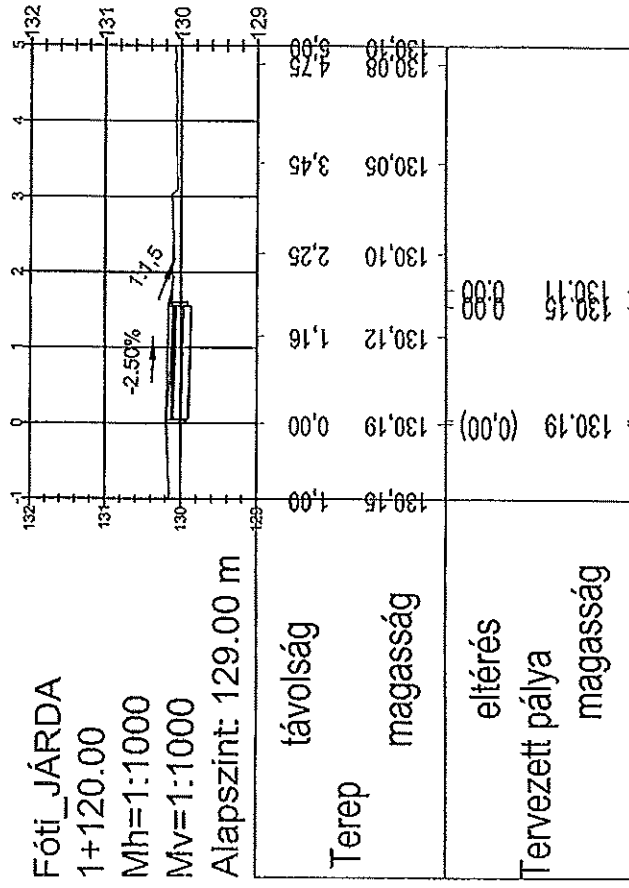

Fóti_JÁRDA

1+130.00

Mh=1:1000

Mv=1:1000

Alapszint: 129.00 m

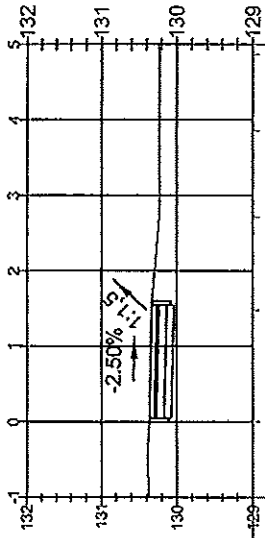

	távolság	magasság	eltérés	Tervezett pálya magasság
Terep	0,00	130,37		
	1,00	130,36 (0,00)		
	1,47	130,34	0,00	
	2,71	130,23		
	3,85	130,23		
	4,86	130,23		

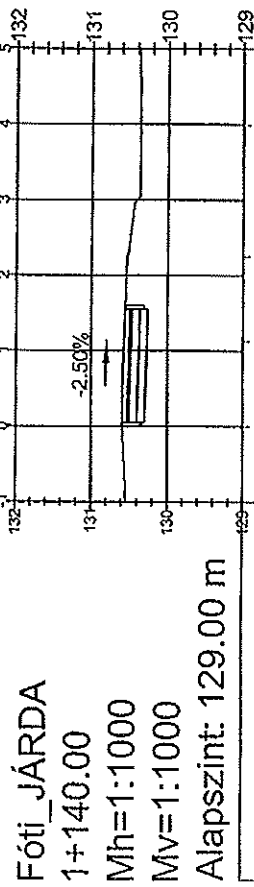

Terep	távolság	magasság
	1.00	130.54
	0.00	130.59
	1.13	130.57
	2.25	130.53
	3.99	130.36
	5.00	130.38

Tervezett pálya	elférés	magasság
	0.00	130.59 (0.00)
	1.13	130.55

Főti_JÁRDA

1+150.00

Mh=1:1000

Mv=1:1000

Alapszint: 129.00 m

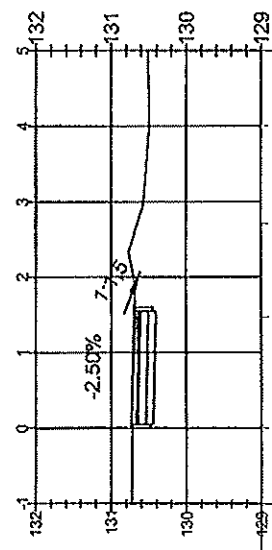

Terep	távolság	magasság
	0,00	130,72
	1,47	130,66
	2,71	130,65
	4,01	130,50
	5,00	130,51

Tervezett pályák	eltérés	magasság
	0,00	130,69
	-0,01	130,73 (0,00)

Tervezett marás szint	eltérés	magasság
	-0,03	130,69
	-0,01	130,73

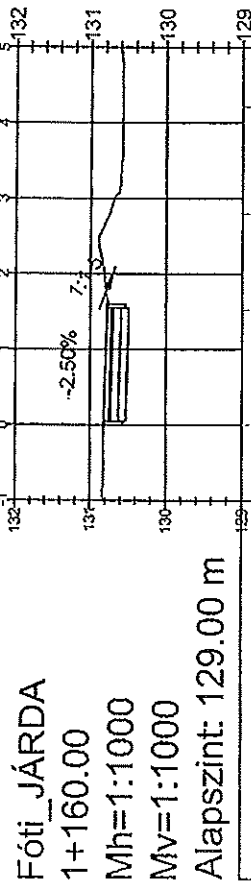

távolság	magasság	eltérés	Tervezett pálya magasság
0,00	130,82	(0,00)	130,82
1,52	130,76	0,00	130,78
2,80	130,76		
4,21	130,58		
5,00	130,59		

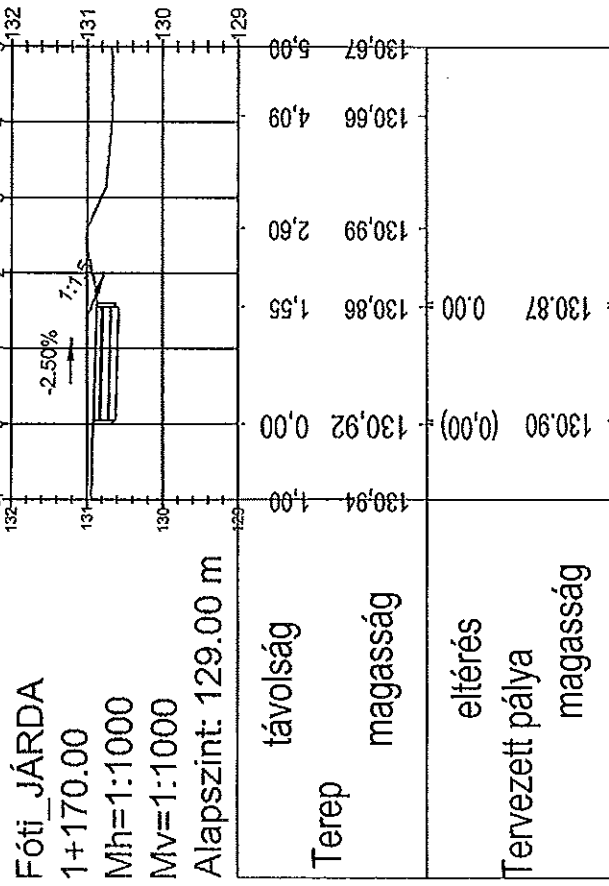

Fóti_JÁRDA

1+180.00

Mh=1:1000

Mv=1:1000

Alapszint: 129.00 m

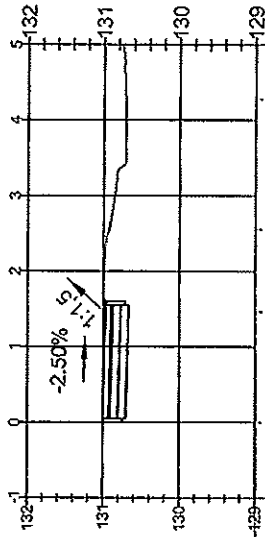

Terep	távolság	magasság
	0.00	131.01
	1.46	130.99
	2.56	130.92
	4.28	130.71
	5.00	130.75

Tervezett pálya	eltérés	magasság
	0.00	130.99 (0.00)

Fóti_JÁRDA

1+200.00

Mh=1:1000

Mv=1:1000

Alapszint: 129.00 m

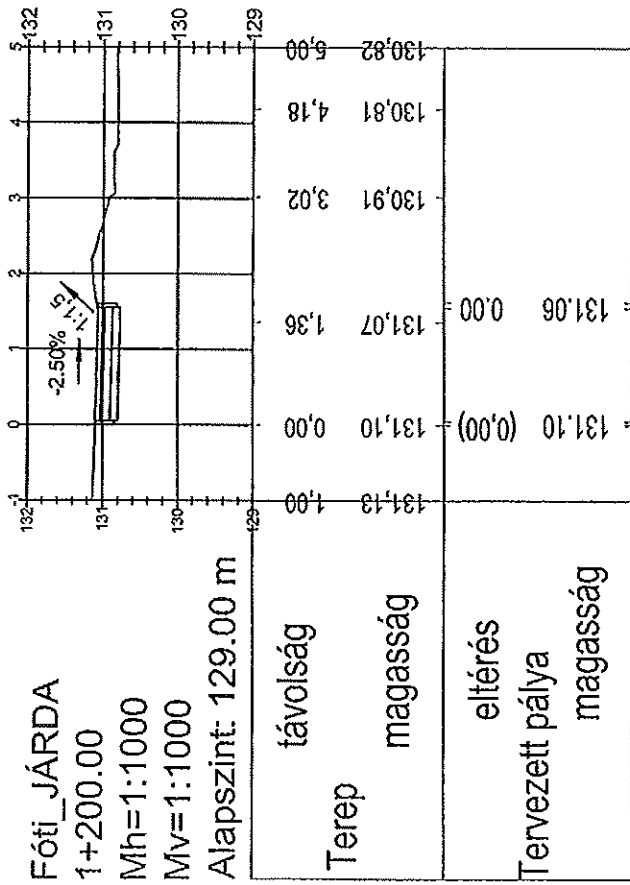

Fóti_JÁRDA

1+220.00

Mh=1:1000

Mv=1:1000

Alapszint: 129.00 m

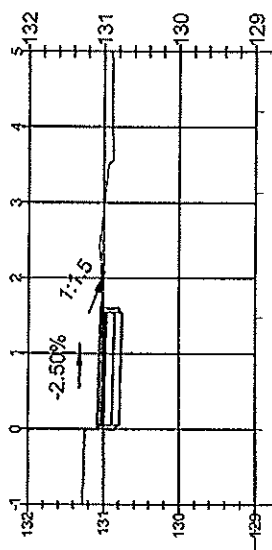

Terep	távolság	magasság	eltérés	Tervezett pálya	magasság
	0,00	131,27		131,08 (0,00)	
	1,48	131,02	0,00	131,04	
	3,13	130,98			
	4,21	130,89			
	5,00	130,90			

Fóti_JÁRDA

1+230.00

Mh=1:1000

Mv=1:1000

Alapszint: 129.00 m

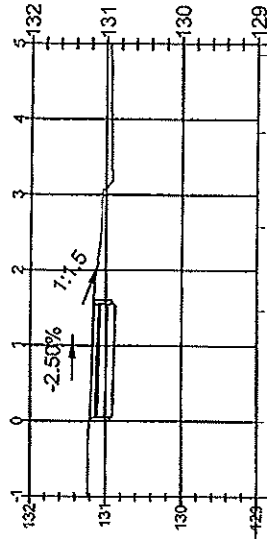

távolság	magasság	eltérés	Tervezett pálya magasság
0	131,19	0,00	131,20 (0,00)
1	131,14	0,00	131,16
2	131,05		
3	130,93		
4	130,93		
5	130,98		

Fóti_JÁRDA

1+240.00

Mh=1:1000

Mv=1:1000

Alapszint: 129.00 m

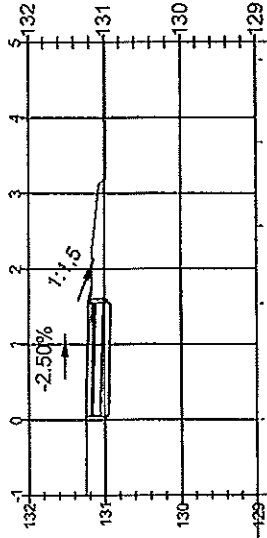

távolság	magasság	eltérés	Tervezett pálya magasság
0,00	131,24	(0,00)	131,24
1,53	131,17	0,00	131,21
2,56	131,13		
3,68	130,97		
4,76	130,88		
5,00	130,88		

Fóti_JÁRDA

1+250.00

Mh=1:1000

Mv=1:1000

Alapszint: 130.00 m

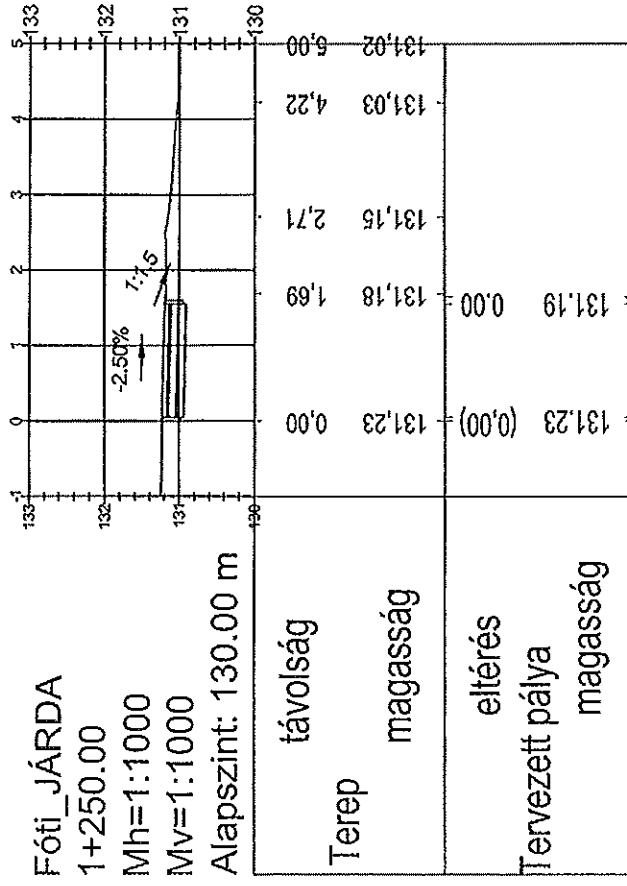

Fóti_JÁRDA

1+260.00

Mh=1:1000

Mv=1:1000

Alapszint: 130.00 m

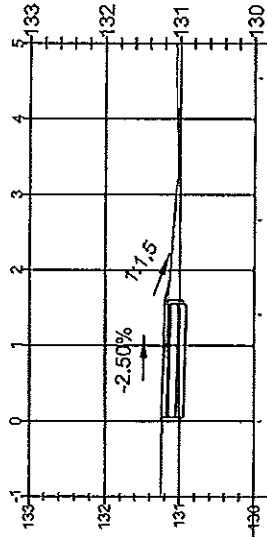

	távolság	magasság
Terep	0.00	131,24
	1,41	131,16
	2,66	131,08
	4,54	131,04
	5,00	131,05
Tervezett pálya	0,00	131,24 (0,00)
eltérés	0,00	131,20
magasság		

Főti JÁRDA

1+270.00

Mh=1:1000

Mv=1:1000

Alapszint: 130.00 m

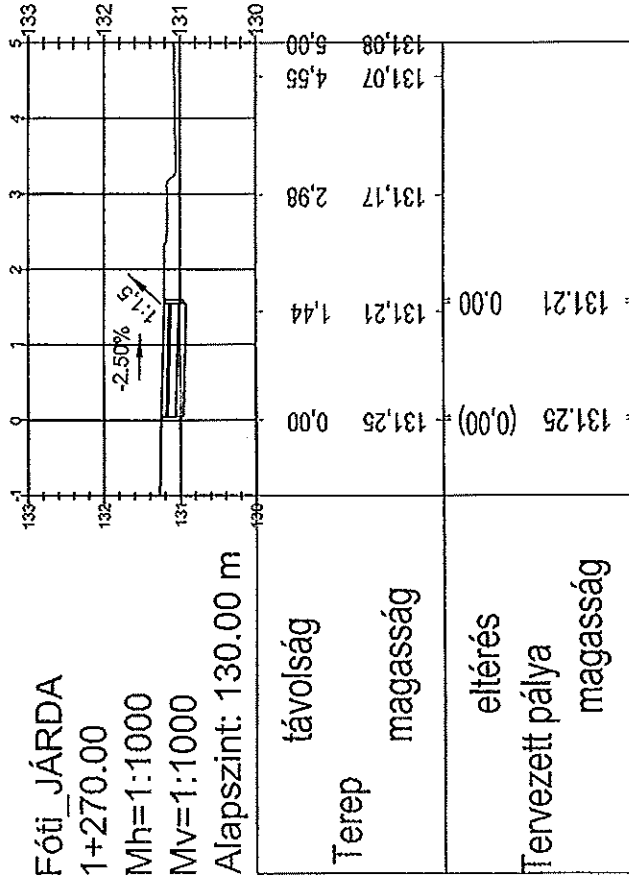

Fóti_JÁRDA

1+280.00

Mh=1:1000

Mv=1:1000

Alapszint: 130.00 m

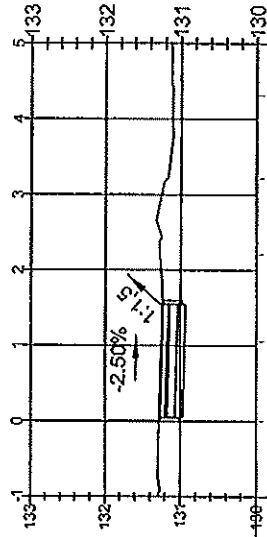

távolság	magasság	eltérés	Tervezett pálya magasság
0,00	131,26	(0,00)	131,26
1,05	131,25	0,00	131,22
2,20	131,27		
3,22	131,16		
4,31	131,11		
5,00	131,12		

Fóti_JÁRDA

1+290.00

Mh=1:1000

Mv=1:1000

Alapszint: 130.00 m

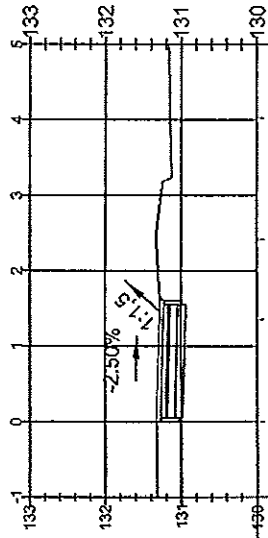

	távolság	magasság
Terep	0,00	131,32
	1,35	131,28
	2,41	131,33
	4,02	131,15
	5,00	131,16
Tervezett pálya	0,00	131,27 (0,00)
eltérés	0,00	131,23
magasság		

Fóti_JÁRDA

1+300.00

Mh=1:1000

Mv=1:1000

Alapszint: 130.00 m

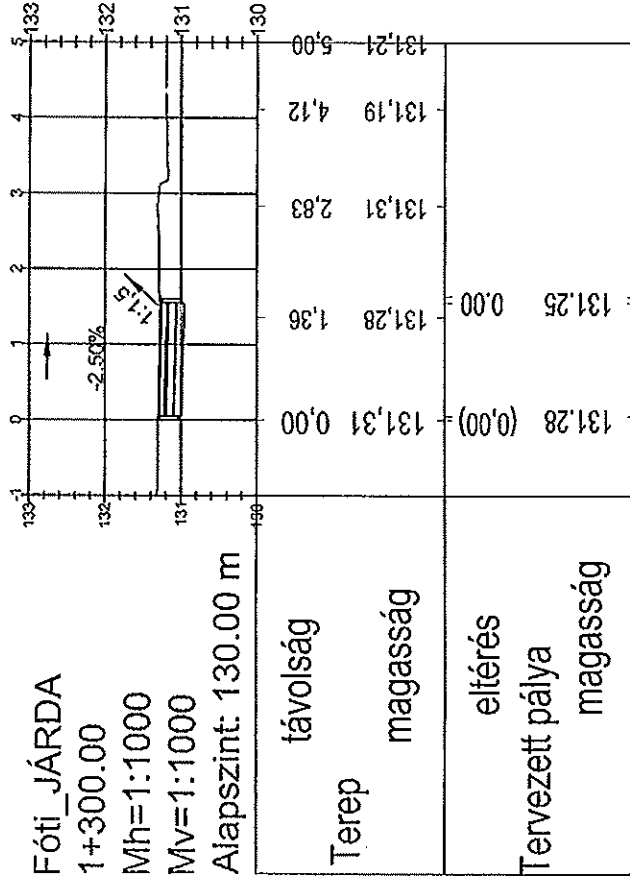

távolság

Terep

magasság

eltérés

Tervezett pálya

magasság

Fóti_JÁRDA

1+310.00

Mh=1:1000

Mv=1:1000

Alapszint: 130.00 m

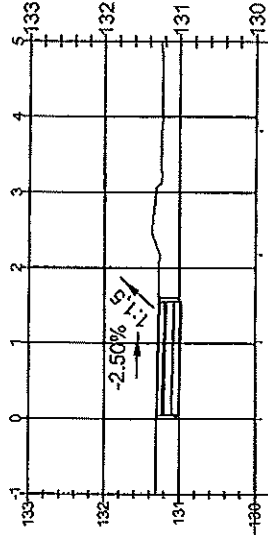

távolság	magasság	eltérés	Tervezett pálya magasság
0.00	131,31	0,00	131,29 (0,00)
1,03	131,29	0,00	131,26
2,18	131,27	0,00	131,26
3,82	131,25	0,00	131,26
5,00	131,25	0,00	131,26

Fóti_JÁRDA

1+320.00

Mh=1:1000

Mv=1:1000

Alapszint: 130.00 m

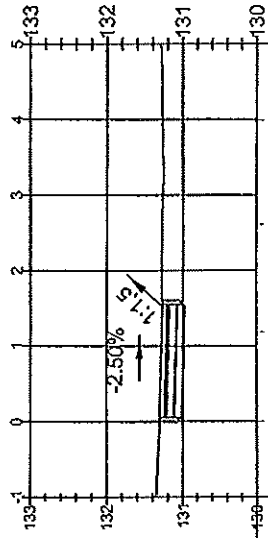

	távolság	magasság	eltérés	Tervezett pálya magasság
Terep	0,00	131,30	(0,00)	131,30
	1,18	131,28	0,00	131,27
	2,61	131,27		131,27
	3,99	131,27		131,27
	5,00	131,29		131,27

Fóti_JÁRDA

1+330.00

Mh=1:1000

Mv=1:1000

Alapszint: 130.00 m

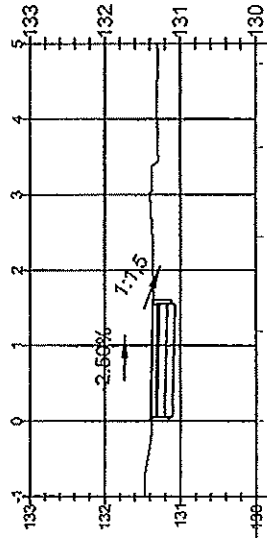

Terep	távolság	magasság
	0,00	131,37
	1,19	131,35
	2,44	131,37
	3,63	131,29
	4,73	131,28
	5,00	131,30

Tervezett pálya	eltérés	magasság
	0,00	131,39 (0,00)
	0,00	131,35

Fóti_JÁRDA

1+340.00

Mh=1:1000

Mv=1:1000

Alapszint: 130.00 m

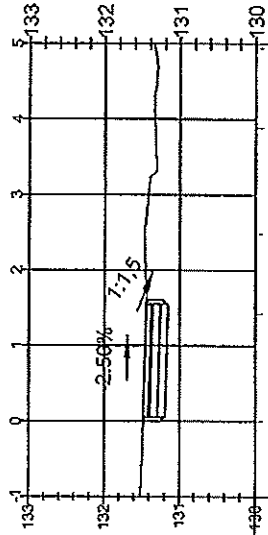

Terep	távolság	magasság
	0.00	131,48
	1,43	131,42
	2,49	131,47
	3,89	131,33
	4,80	131,88

Tervezett pálya	eltérés	magasság
	0,00	131,48 (0,00)
	0,00	131,44
	0,00	131,42
	0,00	131,47
	0,00	131,33
	0,00	131,88

Fóti_JÁRDA

1+350.00

Mh=1:1000

Mv=1:1000

Alapszint: 130.00 m

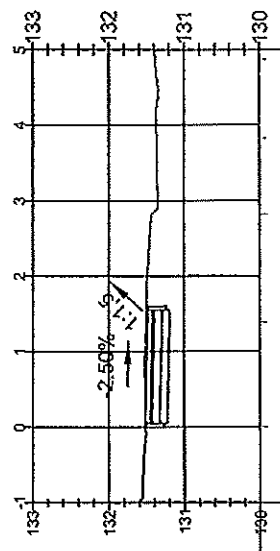

	távolság	magasság
Terep	0.00	131,52
	1,38	131,51
	2,82	131,44
	3,83	131,36
	4,87	131,38
Tervezett pálya	0,00	131,52 (0,00)
	0,00	131,48

Fóti_JÁRDA

1+360.00

Mh=1:1000

Mv=1:1000

Alapszint: 130.00 m

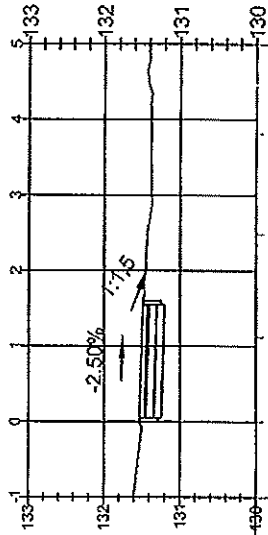

távolság	terep magasság	tervezett pálya magasság	eltérés
0	131,53	131,53	0,00
1	131,49	131,49	0,00
2	131,43	131,43	0,00
3	131,38	131,38	0,00
4	131,38	131,38	0,00
5	131,41	131,41	0,00

Fóti_JÁRDA

1+370.00

Mh=1:1000

Mv=1:1000

Alapszint: 130.00 m

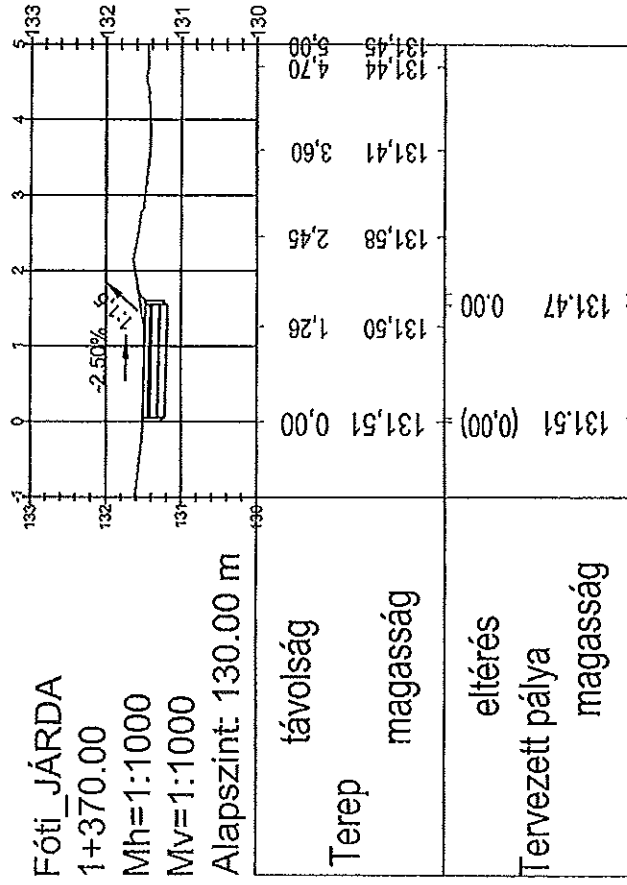

Fóti_JÁRDA

1+380.00

Mh=1:1000

Mv=1:1000

Alapszint: 130.00 m

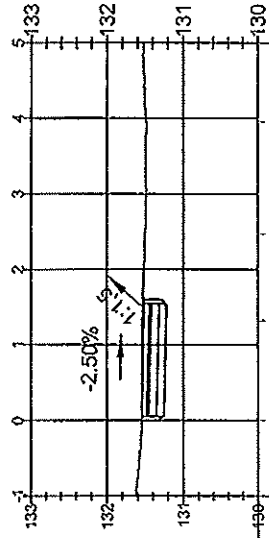

Terep	távolság	magasság
	0,00	131,54
	1,32	131,54
	2,47	131,50
	3,95	131,48
	5,00	131,51
Tervezett pálya	eltérés	magasság
	(0,00)	131,54
	0,00	131,51

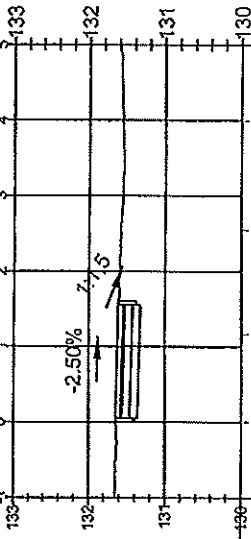

Fóti_JÁRDA
 1+390.00
 Mh=1:1000
 Mv=1:1000
 Alapszint: 130.00 m

Terep	távolság	magasság	Tervezett pálya	eltérés	magasság
	0,00	131,65	131,65 (0,00)	0,00	131,65
	1,16	131,61	131,61	0,00	131,61
	2,55	131,59	131,59	0,00	131,59
	3,99	131,56	131,56	0,00	131,56
	5,00	131,58	131,58	0,00	131,58

Fóti_JÁRDA

1+400.00

Mh=1:1000

Mv=1:1000

Alapszint: 130.00 m

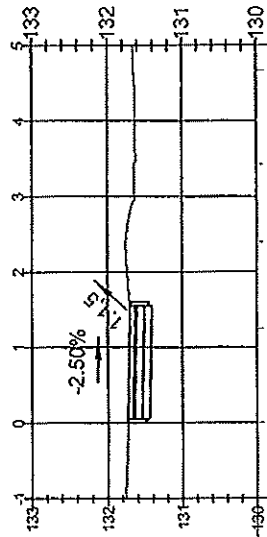

távolság	magasság
0,00	131,72
1,25	131,68
2,40	131,76
3,43	131,66
4,67	131,66
5,00	131,66

Tervezett pálya magasság	eltérés
131,73 (0,00)	0,00
131,69	0,00

Fóti JÁRDA

1+410.00

Mh=1:1000

Mv=1:1000

Alapszint: 130.00 m

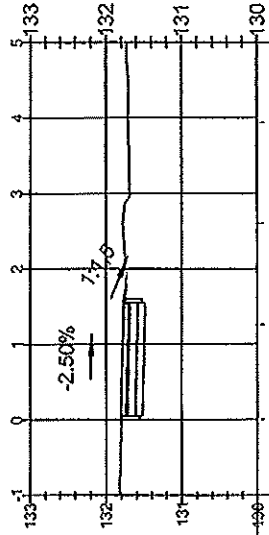

Terep	távolság	magasság
	0,00	131,80
	1,26	131,75
	2,60	131,78
	3,94	131,71
	5,00	131,73

Tervezett pálya	eltérés	magasság
	0,00	131,77
	(0,00)	131,80

Fóti_JÁRDA

1+420.00

Mh=1:1000

Mv=1:1000

Alapszint: 130.00 m

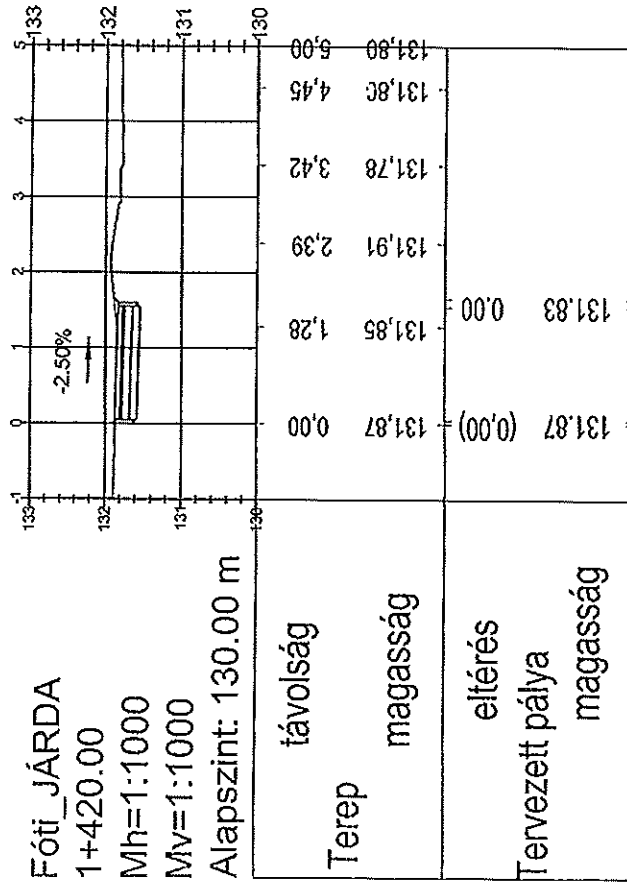

Fóti_JÁRDA

1+430.00

Mh=1:1000

Mv=1:1000

Alapszint: 130.00 m

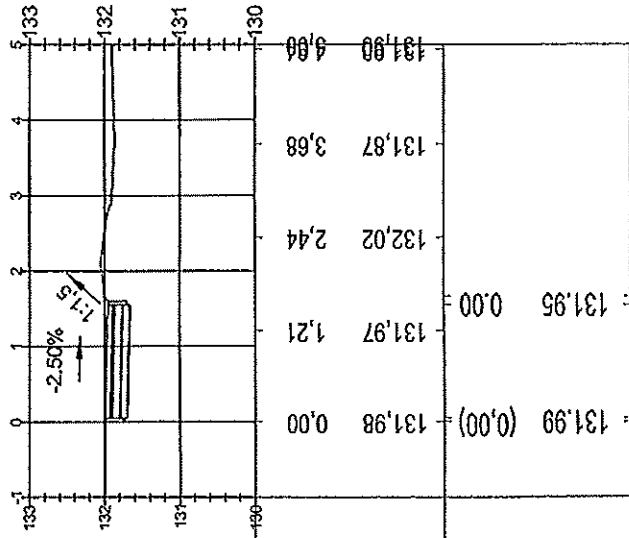

Terep	eltérés	Tervezett pálya	magasság
131,98	0,00	131,99 (0,00)	131,99
131,97	0,00	131,95	131,95
132,02			132,02
131,87			131,87
131,90			131,90

Fóti_JÁRDA

1+440.00

Mh=1:1000

Mv=1:1000

Alapszint: 130.00 m

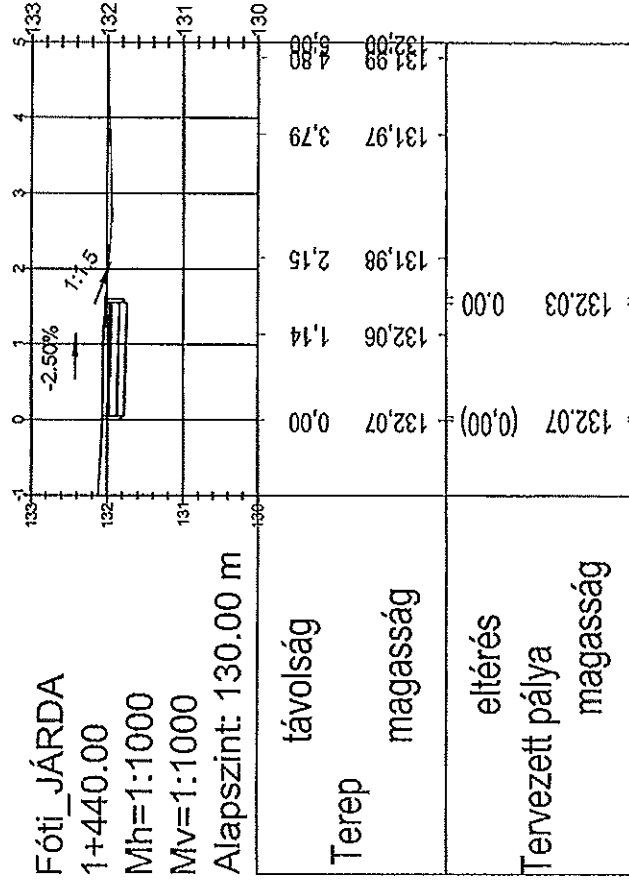

Fóti_JÁRDA

1+450.00

Mh=1:1000

Mv=1:1000

Alapszint: 131.00 m

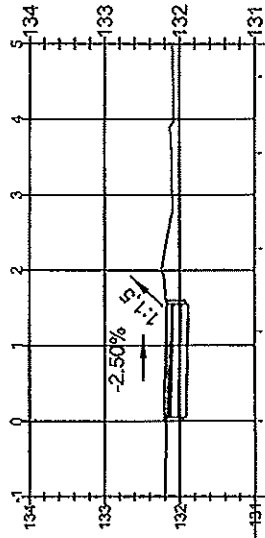

	távolság	magasság
Terep	0,00	132,18
	1,19	132,16
	2,28	132,19
	3,55	132,12
	4,56	132,09
	5,00	132,10
Tervezett pálya	0,00	132,21 (0,00)
eltérés	0,00	132,17
magasság		

Fóti_JÁRDA

1+460.00

Mh=1:1000

MV=1:1000

Alapszint: 131.00 m

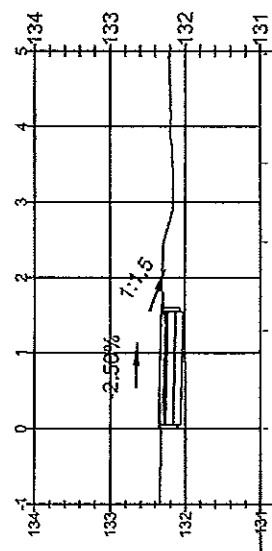

Terep	távolság	magasság
	0,00	132,33
	1,29	132,27
	2,47	132,29
	3,51	132,17
	4,00	132,22

Tervezett pálya	eltérés	magasság
	0,00	132,35 (0,00)
	0,00	132,31

Fóti_JÁRDA

1+470.00

Mh=1:1000

Mv=1:1000

Alapszint: 131.00 m

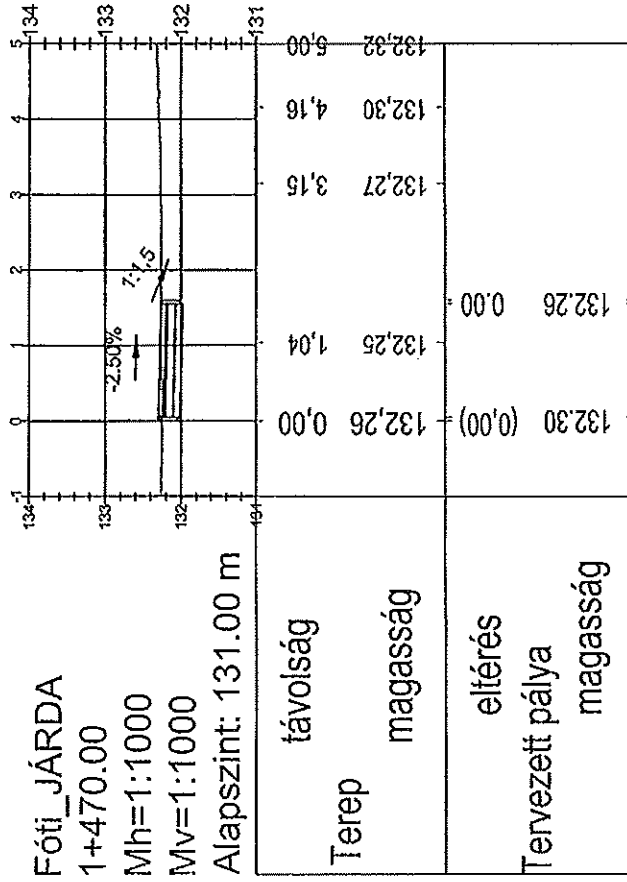

Fóti_JÁRDA

1+480.00

Mh=1:1000

Mv=1:1000

Alapszint: 131.00 m

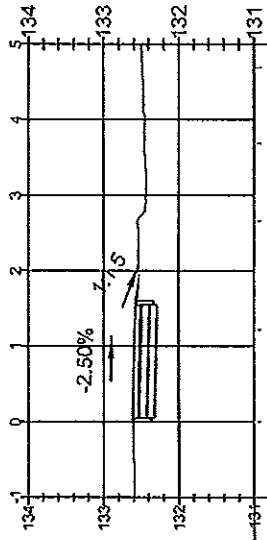

távolság	magasság	eltérés	Tervezett pálya magasság
0,00	132,60	0,00	132,61
1,22	132,58	0,00	132,57
2,66	132,55		
3,69	132,46		
4,69	132,48		
5,00	132,48		

Fóti_JÁRDA

1+490.00

Mh=1:1000

Mv=1:1000

Alapszint: 131.00 m

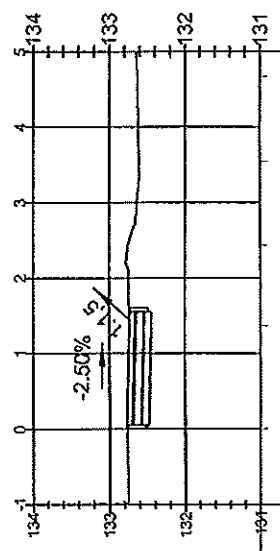

	távolság	magasság
Terep	0.00	132.76
	1.37	132.73
	2.44	132.76
	3.55	132.62
	4.67	132.64
	5.00	132.64
Tervezett pálya	0.00	132.77 (0,00)
eltérés	0.00	132.73
magasság		

Fóti_JÁRDA

1+500.00

Mh=1:1000

Mv=1:1000

Alapszint: 131.00 m

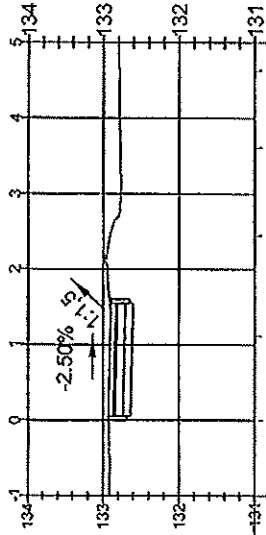

	távolság	magasság	eltérés	Tervezett pálya magasság
Terep				
	0,00	132,92	132,93 (0,00)	
	1,12	132,90	132,89 0,00	
	2,45	132,91		
	3,61	132,78		
	4,63	132,79		
	5,00	132,81		

Fóti_JÁRDA

1+510.00

Mh=1:1000

Mv=1:1000

Alapszint: 131.00 m

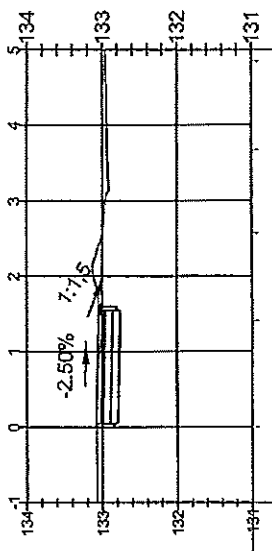

Terep	távolság	magasság	eltérés	Tervezett pálya magasság
133,08	0,00	133,08	(0,00)	133,08
133,00	1,41	133,00	0,00	133,05
132,99	2,57	132,99		
132,93	3,67	132,93		
132,88	4,85	132,88		

Fóti_JÁRDA

1+520.00

Mh=1:1000

Mv=1:1000

Alapszint: 132.00 m

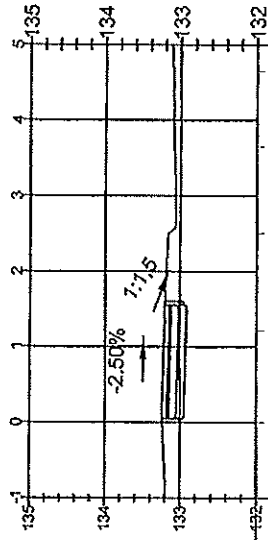

Terep	távolság	magasság
	0.00	133.24
	1.22	133.19
	2.50	133.16
	3.65	133.08
	4.65	133.10
	5.00	133.11

Tervezett pálya	eltérés	magasság
	0.00	133.24
	0.00	133.20

Fóti_JÁRDA

1+530.00

Mh=1:1000

Mv=1:1000

Alapszint: 132.00 m

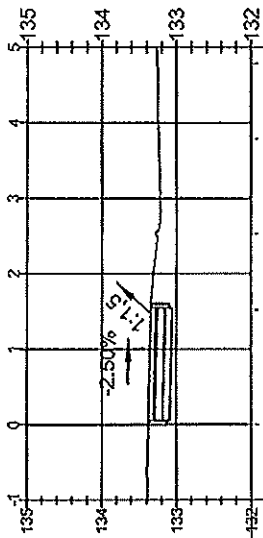

	távolság	magasság
Terep	0,00	133,38
	1,52	133,35
	2,53	133,28
	3,78	133,24
	4,79	133,26
	5,00	133,26
Tervezett pálya	0,00	133,38 (0,00)
	1,52	133,34
	2,53	133,28
	3,78	133,24
	4,79	133,26
	5,00	133,26

Fóti_JÁRDA

1+540.00

Mh=1:1000

MV=1:1000

Alapszint: 132.00 m

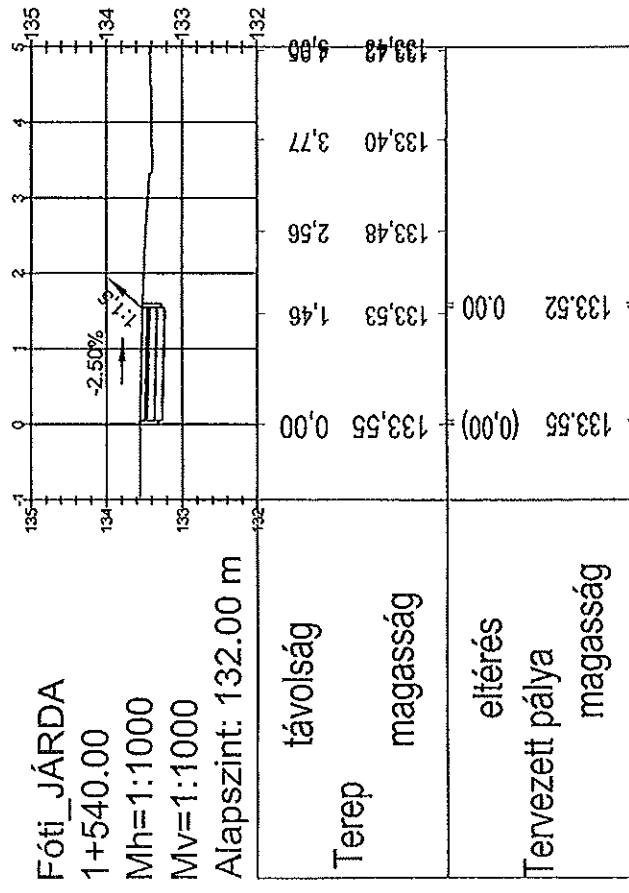

Fóti_JÁRDA

1+550.00

Mh=1:1000

MV=1:1000

Alapszint: 132.00 m

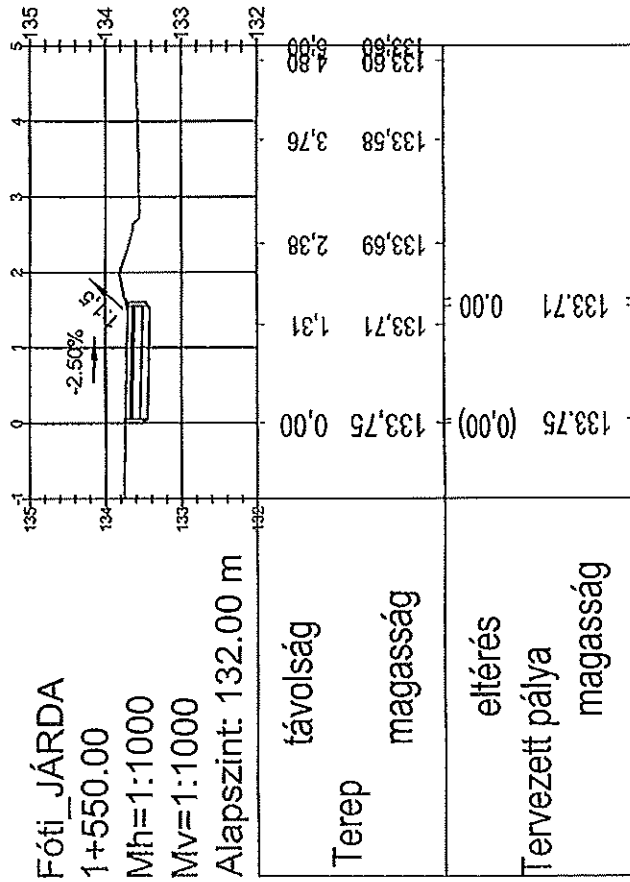

Fóti_JÁRDA

1+560.00

Mh=1:1000

Mv=1:1000

Alapszint: 132.00 m

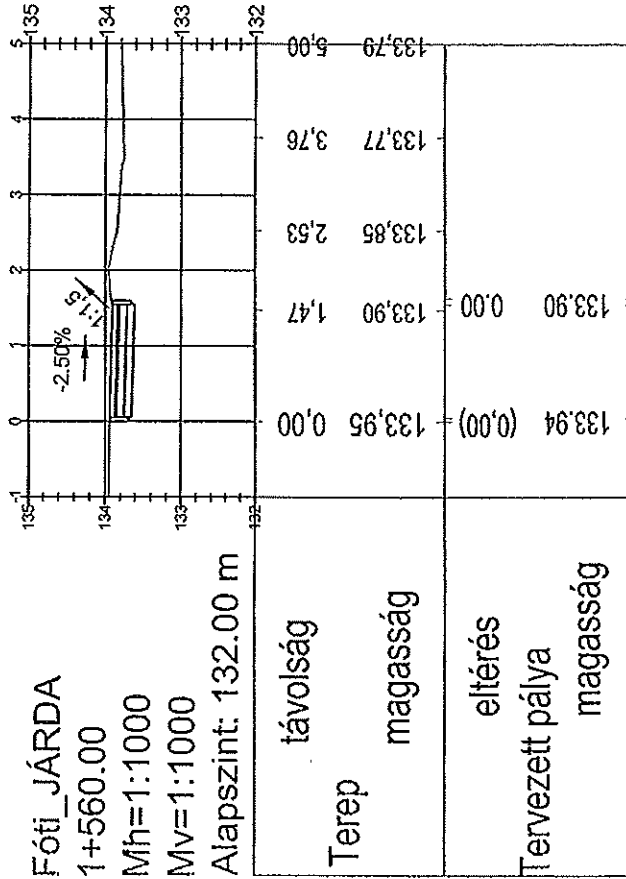

Fóti_JÁRDA

1+570.00

Mh=1:1000

MV=1:1000

Alapszint: 132.00 m

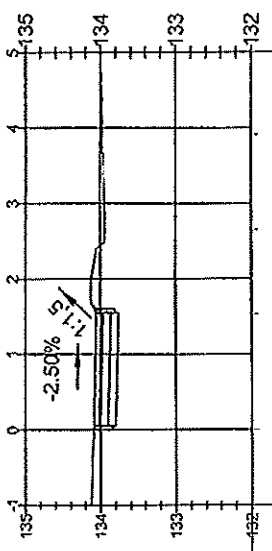

	távolság	magasság
Terep	134,00	5,00
	133,98	3,91
	133,94	2,65
	134,05	1,53
	134,09	0,00
Tervezett pálya	134,05	0,00
eltérés	134,09 (0,00)	
magasság		

Fóti_JÁRDA

1+580.00

Mh=1:1000

Mv=1:1000

Alapszint: 133.00 m

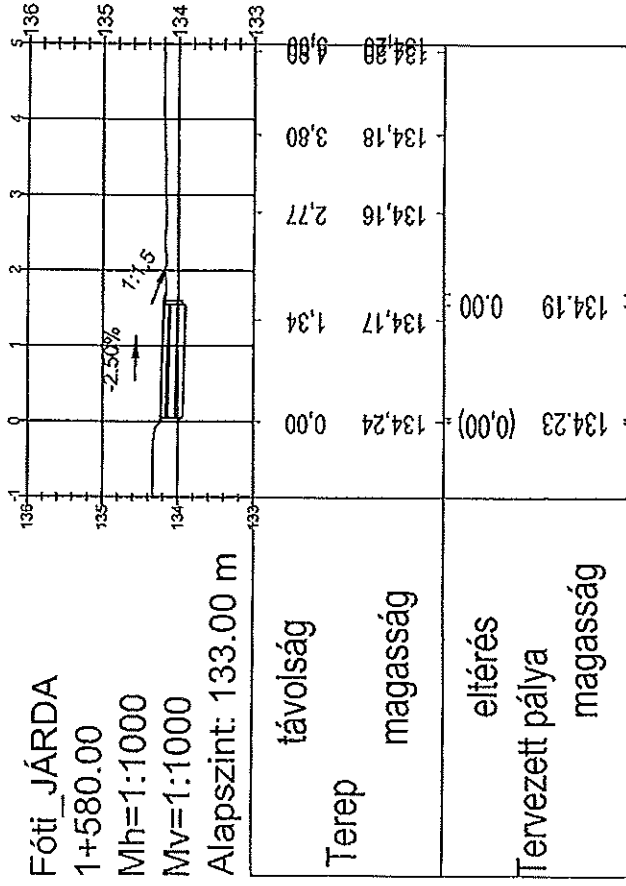

Fóti_JÁRDA

1+590.00

Mh=1:1000

Mv=1:1000

Alapszint: 133.00 m

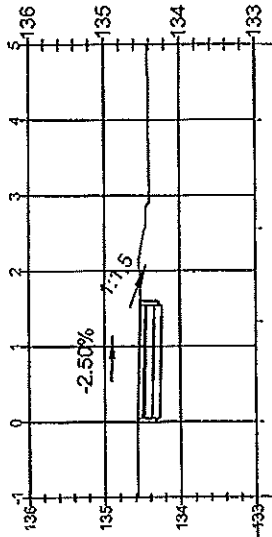

távolság	magasság	eltérés	Tervezett pálya magasság
0	134,57	0,00	134,57 (0,00)
1,32	134,51	0,00	134,53
2,55	134,47		
3,99	134,41		
5,00	134,43		

Fóti_JÁRDA

1+600.00

Mh=1:1000

Mv=1:1000

Alapszint: 133.00 m

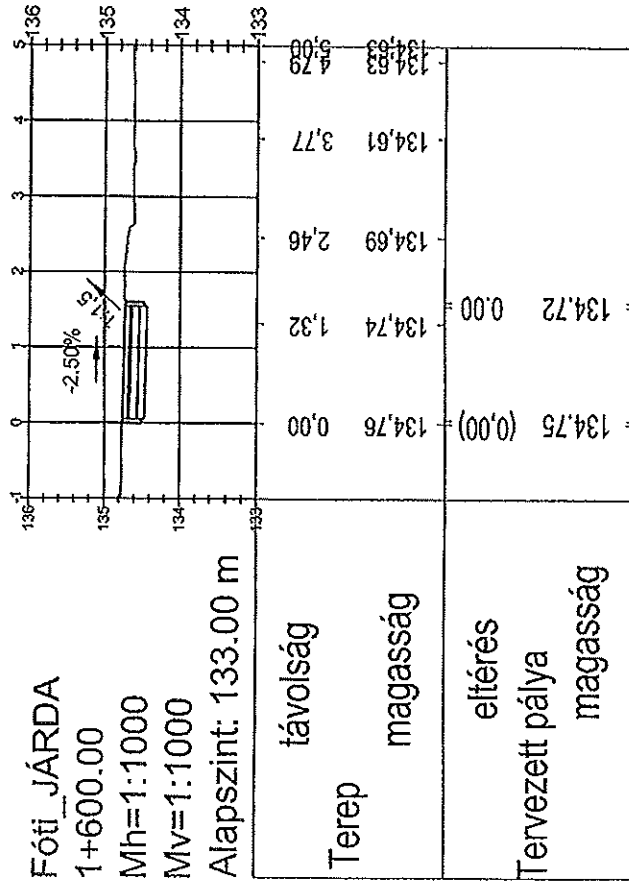

Fóti_JÁRDA

1+610.00

Mh=1:1000

Mv=1:1000

Alapszint: 133.00 m

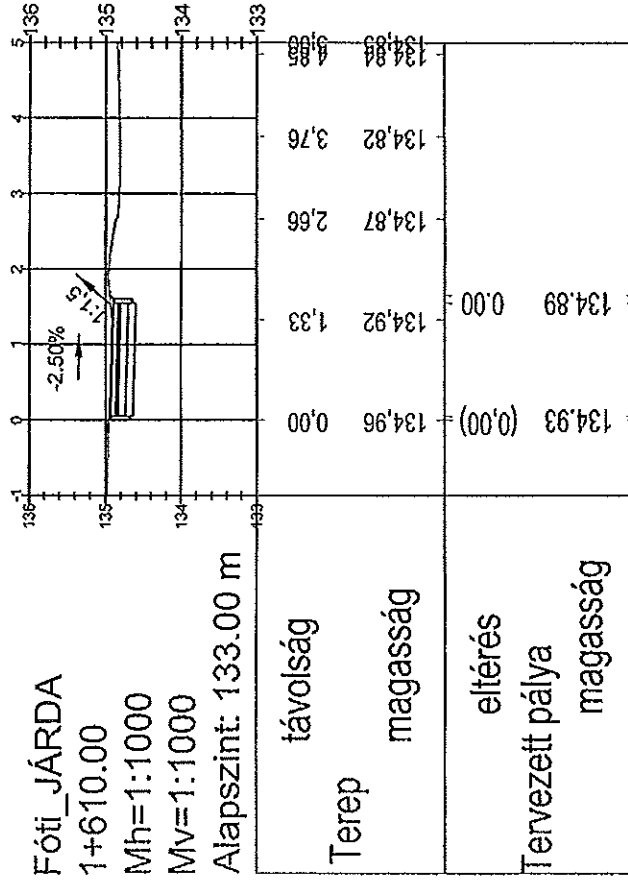

Fóti_JÁRDA

1+620.00

Mh=1:1000

Mv=1:1000

Alapszint: 134.00 m

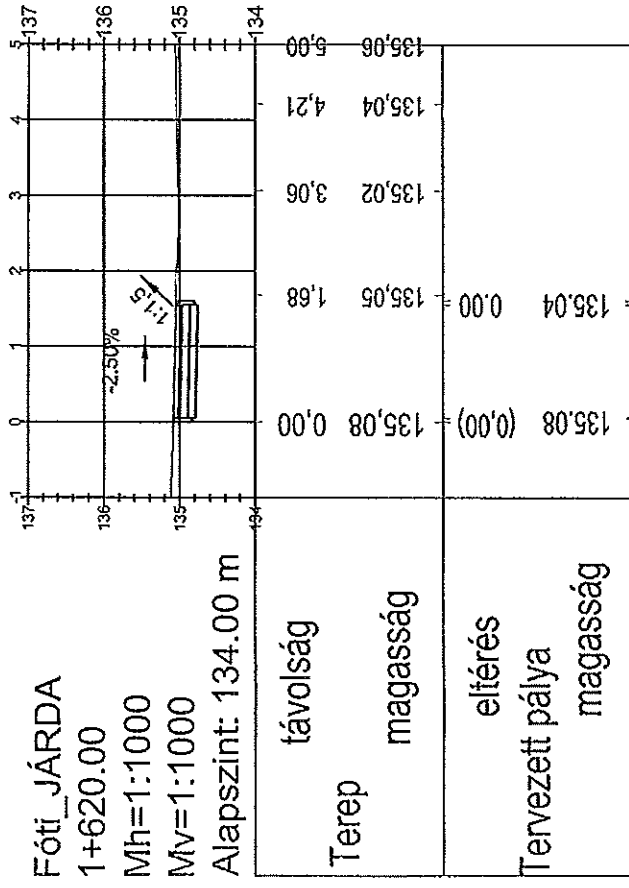

Főti JÁRDA

1+630.00

Mh=1:1000

Mv=1:1000

Alapszint: 134.00 m

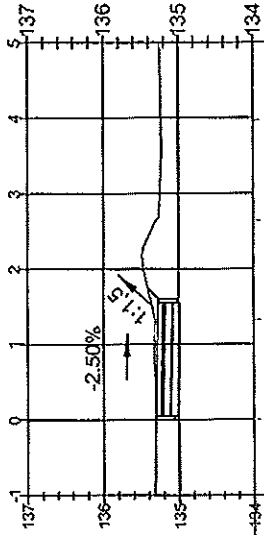

Terep	távolság	magasság
	0,00	135,31
	1,32	135,32
	2,64	135,31
	3,97	135,23
	5,00	135,25
Tervezett pálya	eltérés	magasság
	0,00	135,30 (0,00)
	0,00	135,27

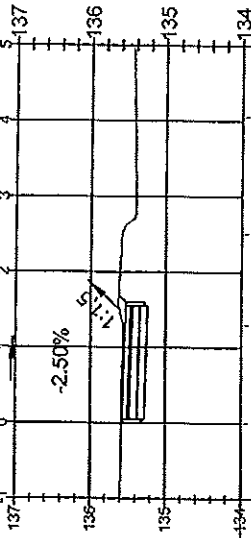

Fóti_JÁRDA
 1+640.00
 Mh=1:1000
 Mv=1:1000
 Alapszint: 134.00 m

távolság	0,00	1,30	2,51	4,06	5,00
Terep magasság	135,59	135,57	135,59	135,42	135,44
eltérés	0,00	0,00	0,00	0,00	0,00
Tervezett pálya magasság	135,57 (0,00)	135,53	135,59	135,42	135,44

Fóti_JÁRDA

1+650.00

Mh=1:1000

Mv=1:1000

Alapszint: 134.00 m

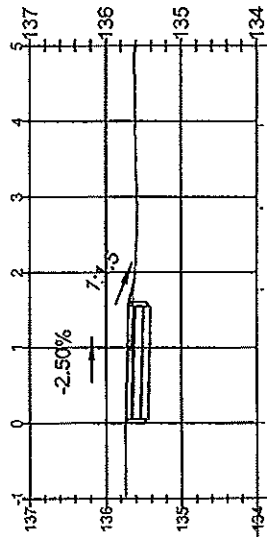

távolság	magasság
0	135,74
0,00	135,73 (0,00)
1,77	135,63
2,84	135,59
3,94	135,61
5,00	135,62

Tervezett pálya magasság	eltérés	Terep magasság
135,73 (0,00)	0,00	135,63

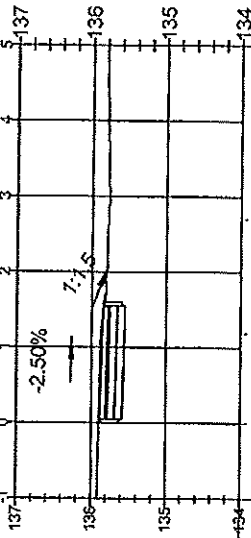

Főti_JÁRDA
 1+660.00
 Mh=1:1000
 Mv=1:1000
 Alapszint: 134.00 m

	távolság	magasság	eltérés	Tervezett pálya magasság
Terep	0,00	135,90	(0,00)	135,87
	1,19	135,88	0,00	135,84
	2,71	135,78		
	5,00	135,81		

Fóti_JÁRDA

1+670.00

Mh=1:1000

Mv=1:1000

Alapszint: 134.00 m

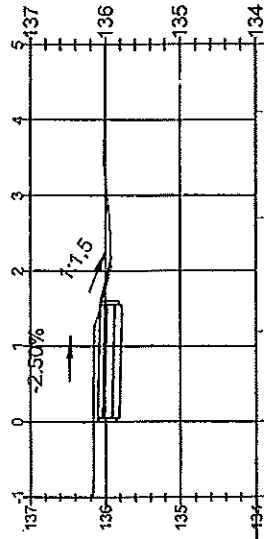

Terep	távolság	magasság
	0,00	136,16
	1,19	136,15
	2,70	135,94
	4,11	136,01
	5,00	136,02

Tervezett pálya	eltérés	magasság
	0,00	136,10 (0,00)
	0,00	136,06

Fóti_JÁRDA

1+680.00

Mh=1:1000

Mv=1:1000

Alapszint: 135.00 m

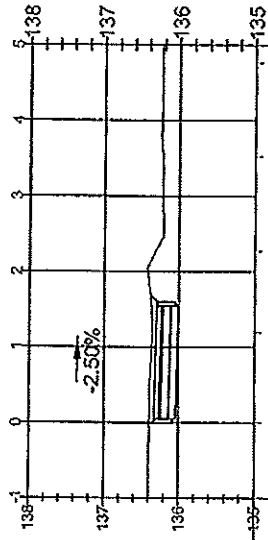

	távolság	magasság	eltérés	Tervezett pálya magasság
Terep	0,00	136,39	136,33 (0,00)	
	1,19	136,34	0,00	
	2,27	136,31		
	3,53	136,22		
	4,77	136,23		
	5,00	136,23		

Fóti_JÁRDA

1+690.00

Mh=1:1000

Mv=1:1000

Alapszint: 135.00 m

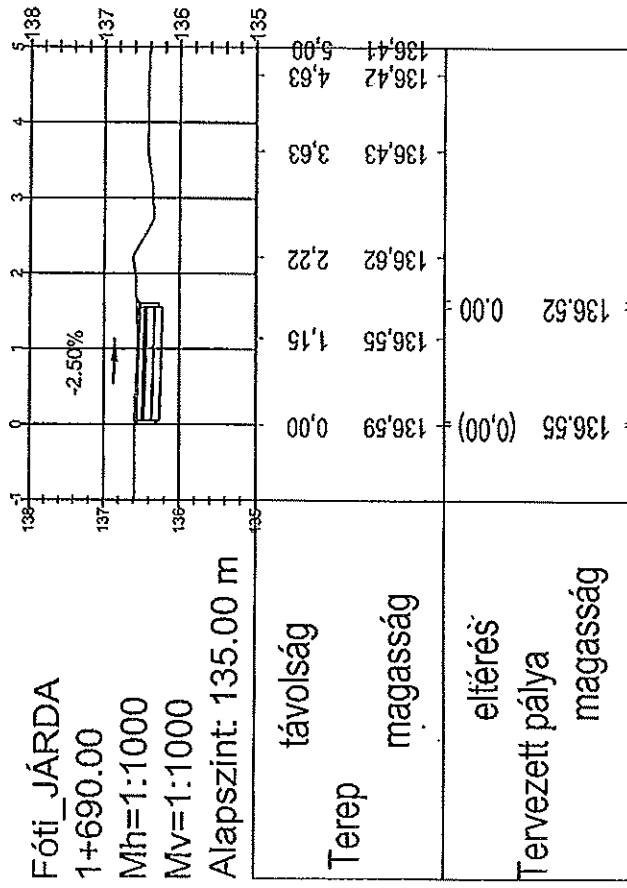

távolság

magasság

elférés

Tervezett pálya

magasság

Terep

Tervezett pálya

magasság

Főti_JÁRDA

1+700.00

Mh=1:1000

Mv=1:1000

Alapszint: 135.00 m

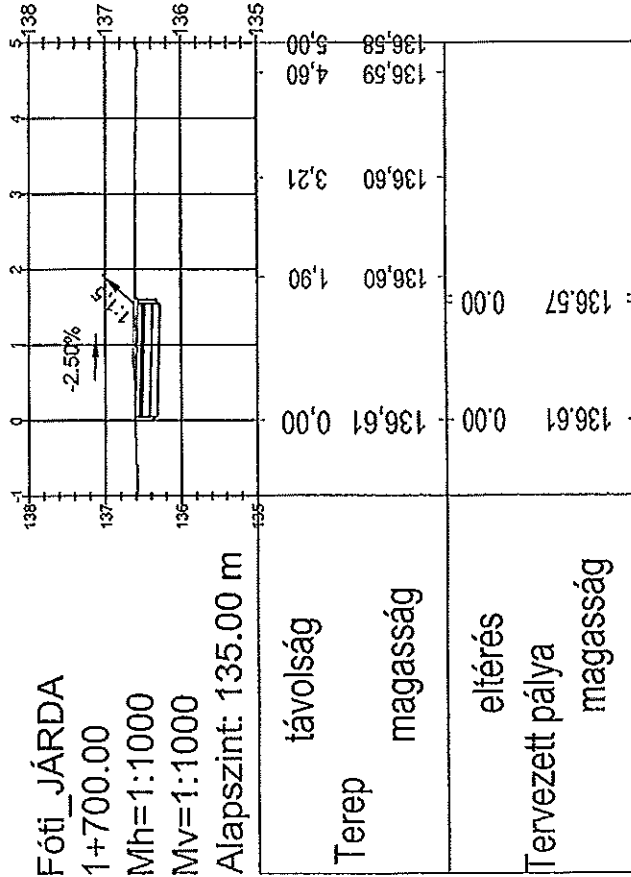

Fóti_JÁRDA

1+710.00

Mh=1:1000

Mv=1:1000

Alapszint: 135.00 m

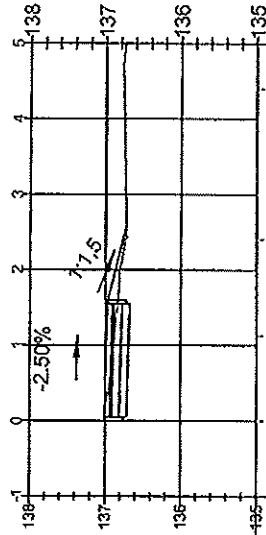

Terep	távolság	magasság
	0,00	137,00
	1,13	136,87
	2,40	136,73
	4,41	136,76
	5,00	136,75

Tervezett pálya	eltérés	magasság
	0,00	137,00
	0,00	136,97

Fóti_JÁRDA

1+720.00

Mh=1:1000

Mv=1:1000

Alapszint: 135.00 m

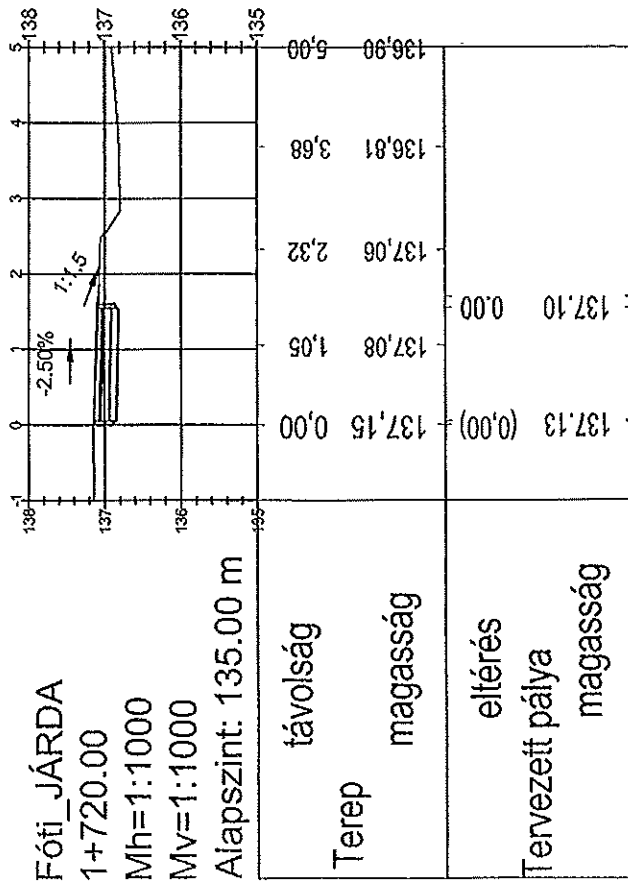

Fóti_JÁRDA

1+730.00

Mh=1:1000

Mv=1:1000

Alapszint: 136.00 m

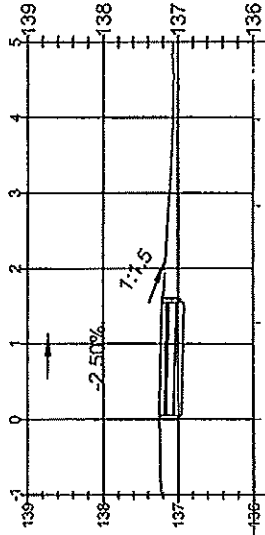

Terep	távolság	magasság
	0,00	137,25 (0,00)
	1,28	137,22
	1,28	137,21 0,00
	2,88	137,13
	3,97	137,07
	5,00	137,07

Tervezett pálya	eltérés	magasság
		137,25 (0,00)
		137,22
		137,21 0,00
		137,13
		137,07
		137,07

Fóti JÁRDA
 1+740.00
 Mh=1:1000
 Mv=1:1000
 Alapszint: 135.00 m

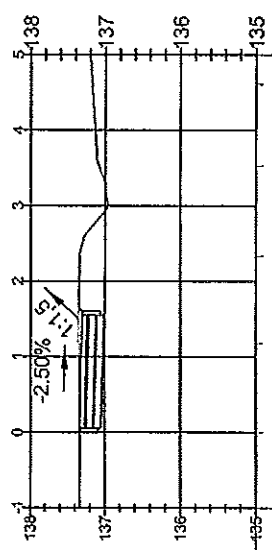

Terep	távolság	magasság
	0,00	137,34
	1,18	137,35
	2,34	137,35
	3,53	137,08
	4,61	137,18
	5,00	137,19
Tervezett pálya	eltérés	magasság
	0,00	137,34 (0,00)
	0,00	137,30

Fóti_JÁRDA

1+750.00

Mh=1:1000

Mv=1:1000

Alapszint: 136.00 m

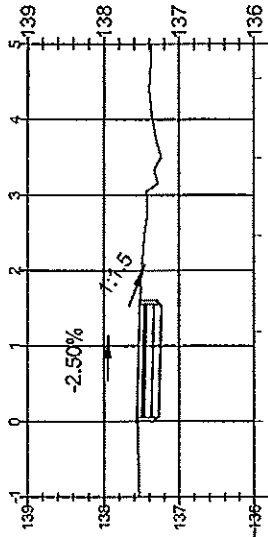

Terep	magasság
0,00	137,56
1,19	137,54
2,46	137,47
3,49	137,24
4,54	137,39
5,00	137,37

Tervezett pálya	eltérés	magasság
0,00	(0,00)	137,56
1,19	0,00	137,52

Fóti_JÁRDA
 1+760.00
 Mh=1:1000
 Mv=1:1000
 Alapszint: 136.00 m

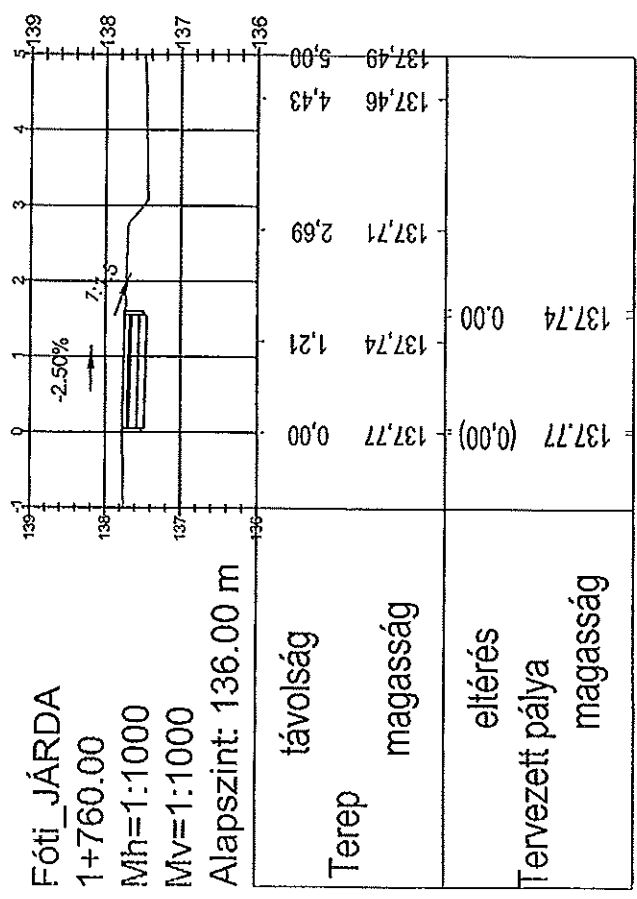

Fóti JÁRDA

1+770.00

Mh=1:1000

Mv=1:1000

Alapszint: 136.00 m

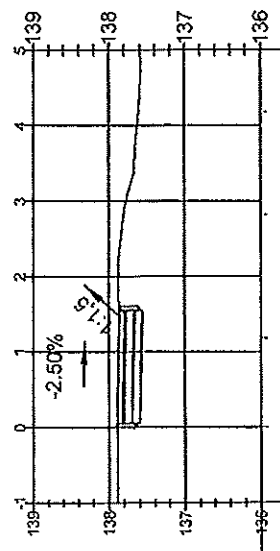

Terep	távolság	magasság
	0.00	137.89
	1.18	137.86
	2.81	137.81
	4.18	137.61
	5.00	137.59

Tervezett pálya	eltérés	magasság
	(0,00)	137.89
	0,00	137.85

Fóti_JÁRDA

1+780.00

Mh=1:1000

Mv=1:1000

Alapszint: 136.00 m

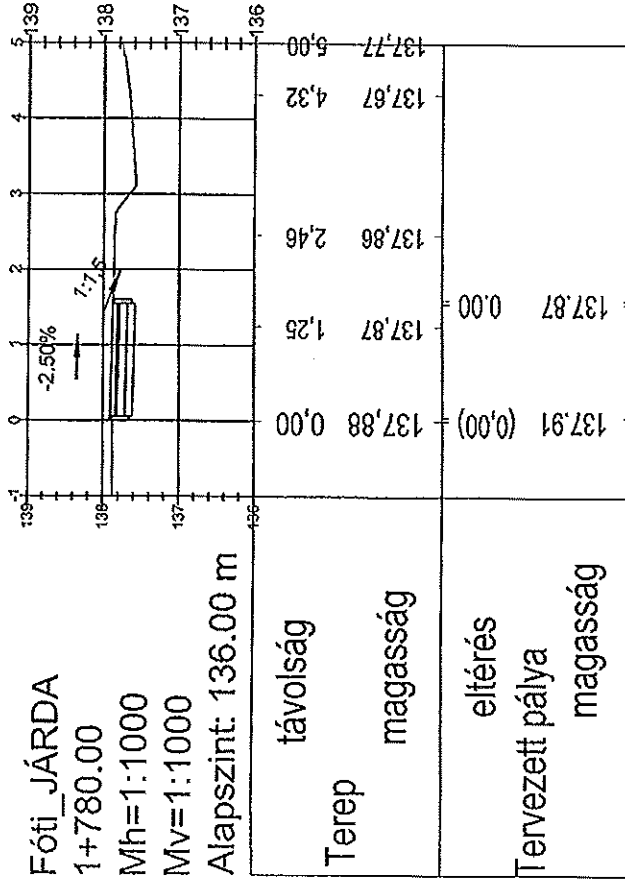

Fóti_JÁRDA

1+790.00

Mh=1:1000

Mv=1:1000

Alapszint: 136.00 m

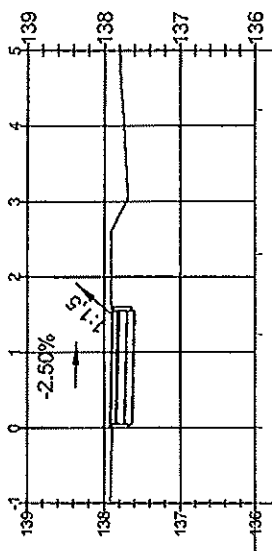

	távolság	magasság
Terep	0,00	137,90
	1,24	137,89
	2,30	137,91
	4,21	137,76
	5,00	137,81
Tervezett pálya magasság	0,00	137,92 (0,00)
	0,00	137,89

Fóti_JÁRDA

1+800.00

Mh=1:1000

MV=1:1000

Alapszint: 136.00 m

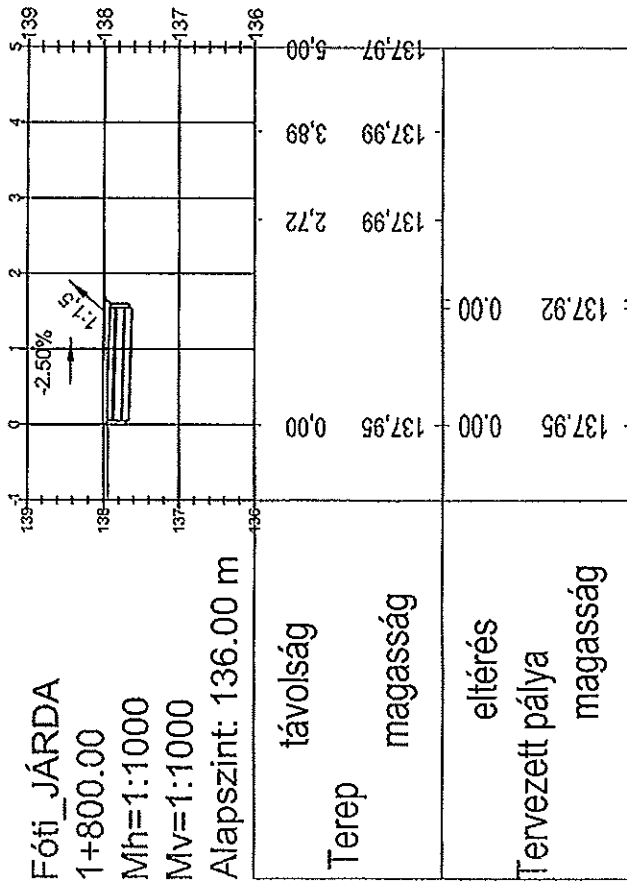

Terep	távolság	magasság
	0	137,95
	0,00	137,95
	0,00	137,92
	2,72	137,99
	3,89	137,99
	5,00	137,97

Tervezett pálya	eltérés	magasság
	0,00	137,95
	0,00	137,92

Fóti_JÁRDA

1+810.00

Mh=1:1000

Mv=1:1000

Alapszint: 136.00 m

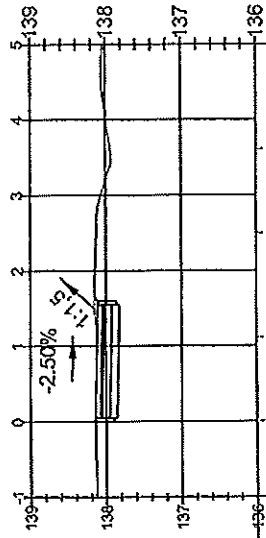

	távolság	magasság
Terep	0,00	138,14
	1,11	138,13
	2,49	138,13
	3,61	137,94
	5,00	138,04
Tervezett pálya	0,00	138,14 (0,00)
eltérés	0,00	138,11

Fóti_JÁRDA

1+820.00

Mh=1:1000

Mv=1:1000

Alapszint: 137.00 m

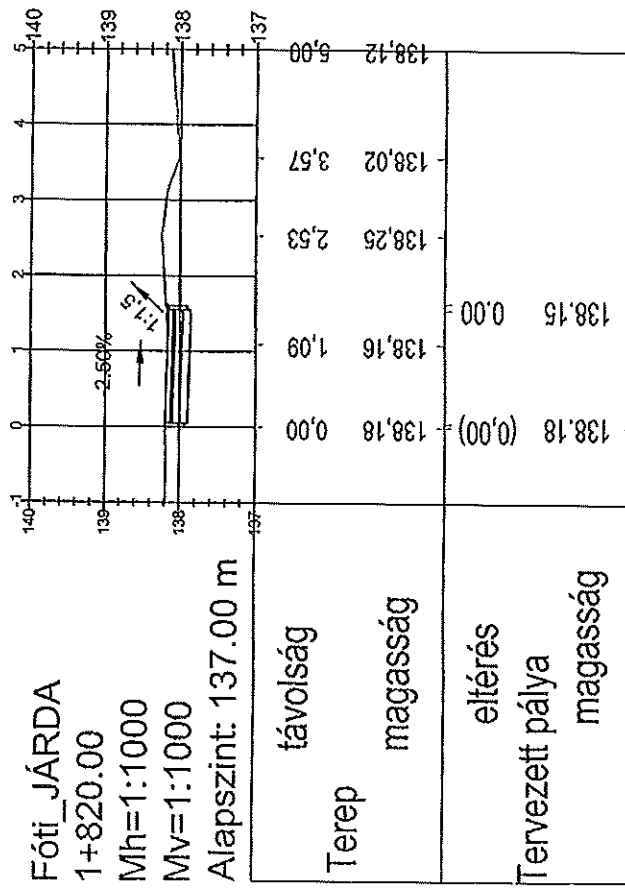

távföld

magasság

eltérés

Tervezett pálya

magasság

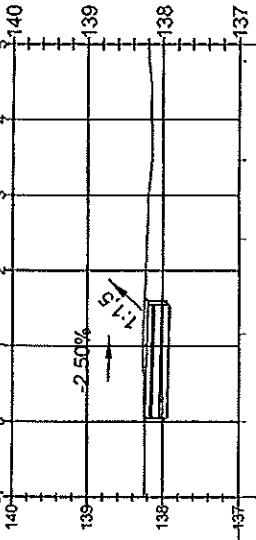

Fóti_JÁRDA
 1+830.00
 Mh=1:1000
 Mv=1:1000
 Alapszint: 137.00 m

távolság	magasság	eltérés	Tervezett pálya magasság
0.00	138.25	138.23 (0,00)	0,00
1.16	138.26	0.00	1,16
2.42	138.21		2,42
3.47	138.16		3,47
4.78	138.19		4,78

Fóti_JÁRDA

1+840.00

Mh=1:1000

MV=1:1000

Alapszint: 137.00 m

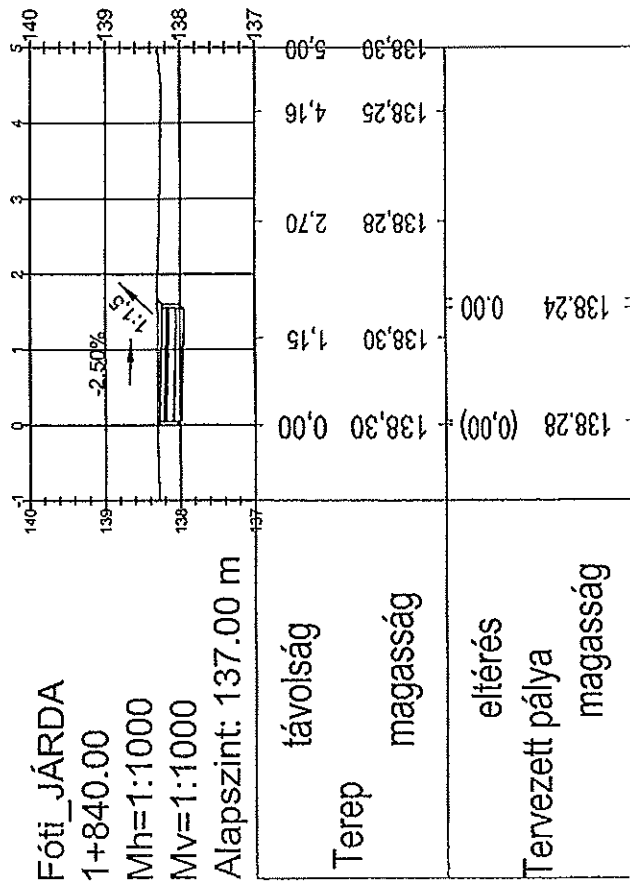

Fóti_JÁRDA

1+850.00

Mh=1:1000

Mv=1:1000

Alapszint: 137.00 m

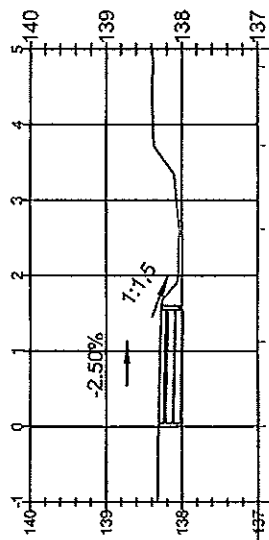

	távolság	magasság
Terep	0,00	138,31
	1,12	138,30
	2,61	138,03
	3,72	138,37
	4,77	138,38
	5,00	138,38
Tervezett pálya	0,00	138,31 (0,00)
eltérés	0,00	138,27
magasság		

Fóti_JÁRDA

1+860.00

Mh=1:1000

Mv=1:1000

Alapszint: 137.00 m

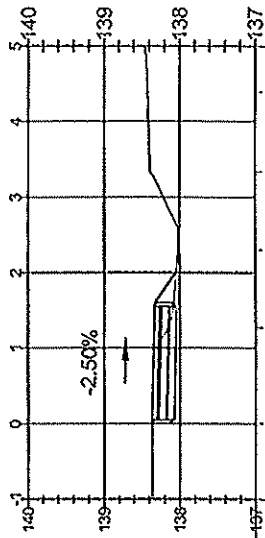

távolság	magasság	eltérés	Tervezett pálya magasság
5,00	138,45		
4,39	138,42		
3,34	138,39		
2,30	138,02	0,00	138,06
1,27	138,14	0,00	138,33
0,00	138,36	0,00	138,36

Fóti_JÁRDA

1+870.00

Mh=1:1000

Mv=1:1000

Alapszint: 137.00 m

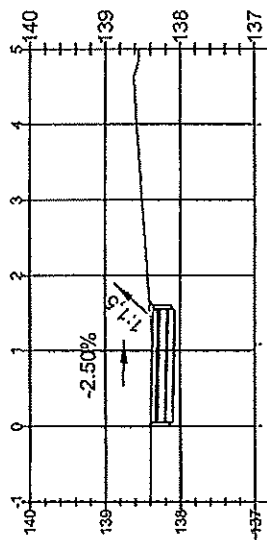

távolság	terep magasság	tervezett pálya magasság	eltérés
0,00	138,40	138,40 (0,00)	0,00
1,09	138,37	138,36	0,00
3,99	138,58	138,58	0,00
5,00	138,55	138,55	0,00

Fóti_JÁRDA

1+880.00

Mh=1:1000

Mv=1:1000

Alapszint: 136.00 m

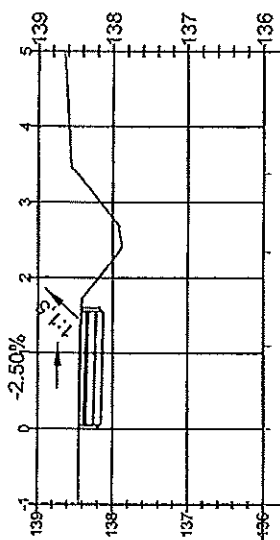

távolság	magasság	eltérés	Tervezett pálya magasság
0,00	138,44	(0,00)	138,44
1,10	138,45	0,00	138,41
2,34	137,92		
3,38	138,47		
5,00	138,65		

Fóti JÁRDA

1+890.00

Mh=1:1000

Mv=1:1000

Alapszint: 137.00 m

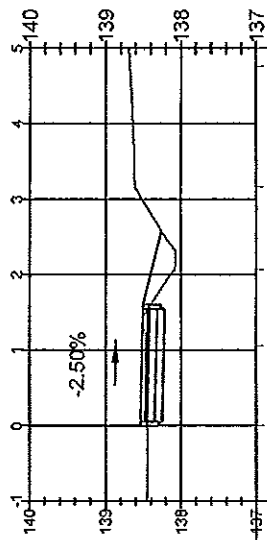

	távolság	magasság
Terep	0,00	138,45
	1,05	138,48
	2,07	138,08
	3,16	138,62
	4,26	138,98
	5,00	138,78
Tervezett pálya	0,00	138,54 (0,00)
	1,00	138,50
	2,00	138,26
	3,00	138,26
	4,00	138,78
	5,00	138,78
eltérés		
magasság		

Fóti_JÁRDA

1+900.00

Mh=1:1000

Mv=1:1000

Alapszint: 137.00 m

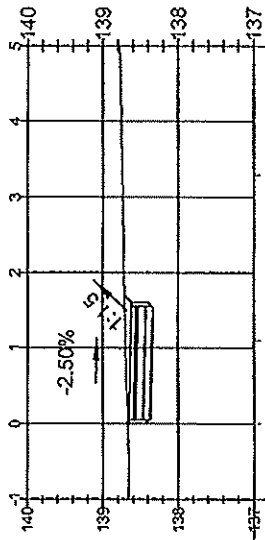

távolság	magasság	eltérés	Tervezett pálya magasság
0,00	138,67	0,00	138,66
1,10	138,70	0,00	138,62
3,29	138,74		
5,00	138,78		

Fóti_JÁRDA

1+910.00

Mh=1:1000

Mv=1:1000

Alapszint: 137.00 m

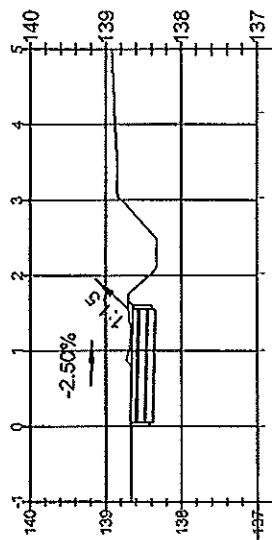

Terep		Tervezett pálya	
távolság	magasság	eltérés	magasság
0,00	138,67	(0,00)	138,67
1,00	138,69	0,00	138,64
2,03	138,39		
3,03	138,83		
4,16	138,88		
5,00	138,92		

Fóti_JÁRDA

1+920.00

Mh=1:1000

MV=1:1000

Alapszint: 137.00 m

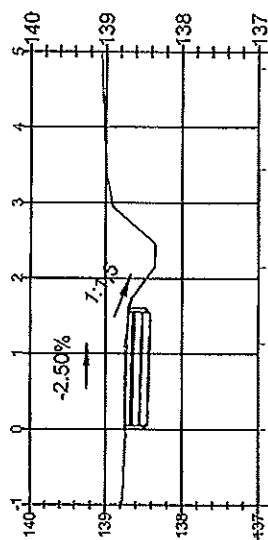

	távolság	magasság
Terep	0.00	138.74
	1.13	138.75
	2.15	138.36
	3.44	139.00
	4.78	139.05
Tervezett pálya	0.00	138.74
	1.13	138.75
	3.44	138.70
	4.78	138.74

Fóti_JÁRDA

1+930.00

Mh=1:1000

Mv=1:1000

Alapszint: 137.00 m

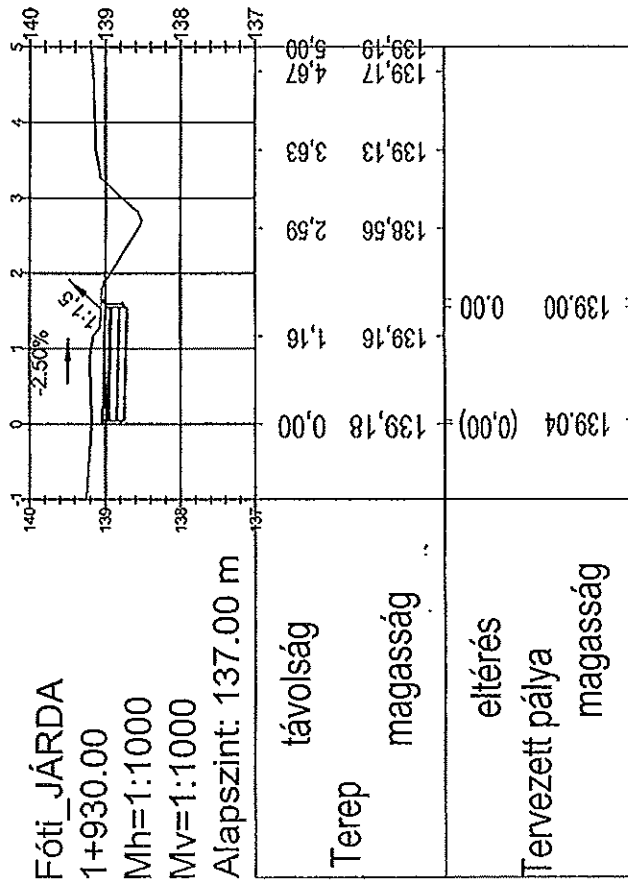

Fóti_JÁRDA

1+940.00

Mh=1:1000

Mv=1:1000

Alapszint: 137.00 m

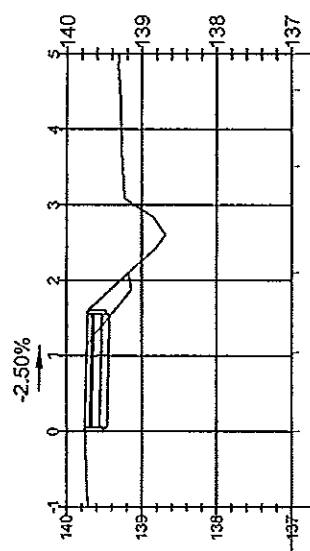

Terep	távolság	magasság
	0,00	139,76
	1,05	139,73
	2,10	139,18
	3,51	139,26
	4,53	139,29
	5,00	139,31

Tervezett pálya	eltérés	magasság
	0,00	139,72
	0,00	139,76

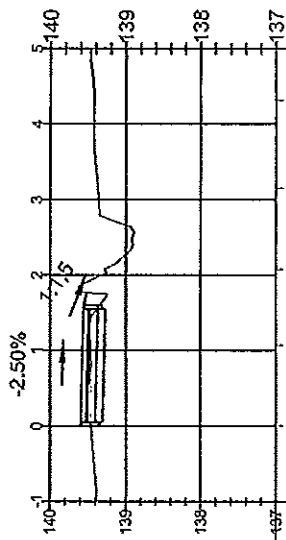

Fóti_JÁRDA

1+950.00

Mh=1:1000

MV=1:1000

Alapszint: 137.00 m

Terep	távolság	magasság
	0,00	139,46
	1,07	139,45
	2,07	139,29
	3,15	139,37
	4,31	139,42
	5,00	139,47
Tervezett pálya	eltérés	magasság
	0,00	139,59 (0,00)
	0,00	139,56

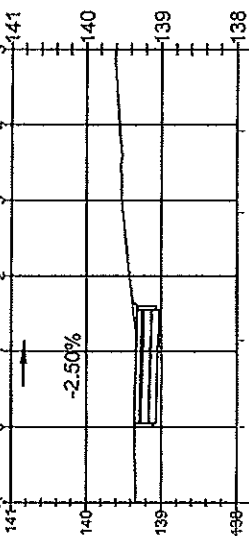

Fóti_JÁRDA
 1+960.00
 Mh=1:1000
 Mv=1:1000
 Alapszint: 138.00 m

Terep	távolság	magasság
	0.00	139.35
	1.15	139.33
	2.84	139.51
	3.92	139.56
	5.00	139.62

Tervezett pálya	eltérés	magasság
	0.00	139.35 (0.00)
	0.00	139.32

Fóti JÁRDA
 1+970.00
 Mh=1:1000
 Mv=1:1000
 Alapszint: 138.00 m

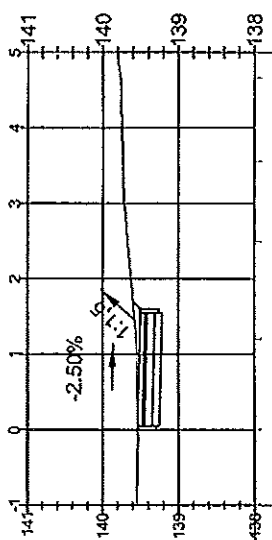

Terep	távolság	magasság
	0,00	139,54 (0,00)
	1,20	139,55
	2,49	139,67
	3,55	139,73
	4,66	139,76
	5,00	139,79

Tervezett pálya	eltérés	magasság
	0,00	139,51

Fóti_JÁRDA

1+980.00

Mh=1:1000

Mv=1:1000

Alapszint: 138.00 m

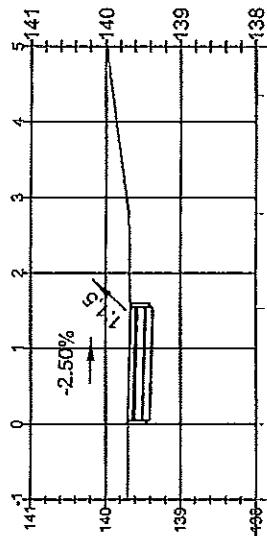

távolság	magasság
0	139,69 (0,00)
1,53	139,67
2,78	139,69
4,35	139,90
5,00	139,97

Tervezett pálya magasság	eltérés
139,69 (0,00)	0,00
139,67	0,00
139,69	0,00
139,90	0,00
139,97	0,00

Fóti_JÁRDA

1+990.00

Mh=1:1000

Mv=1:1000

Alapszint: 138.00 m

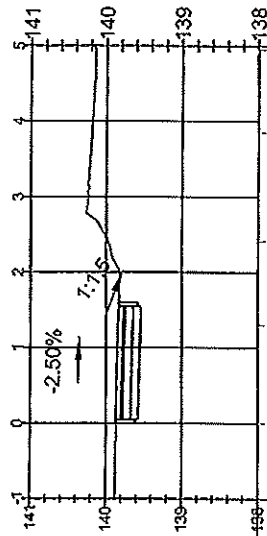

Distance (m)	Ground Level (Terep) (m)	Planned Level (Tervezett pálya) (m)	Height Difference (m)
0.00	139.86	139.86 (0.00)	0.00
1.30	139.83	139.83	0.00
2.41	139.97	139.97	0.00
3.85	140.19	140.19	0.00
4.95	140.16	140.16	0.00

Fóti_JÁRDA

2+000.00

Mh=1:1000

Mv=1:1000

Alapszint: 138.00 m

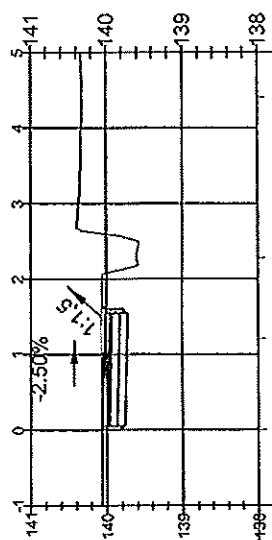

	távolság	magasság
Terep	0,00	140,06
	1,21	140,06
	2,28	139,60
	4,41	140,32
	5,00	140,34
Tervezett pálya	0,00	140,05
	0,00	140,01

Fóti_JÁRDA

2+010.00

Mh=1:1000

Mv=1:1000

Alapszint: 139.00 m

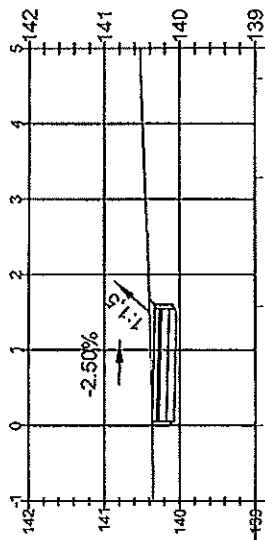

távolság	terület	magasság
0	140,36 (0,00)	140,36
1,57	0,00	140,40
3,28		140,47
4,60		140,52
5,00		140,52

Tervezett pálya magasság	eltérés	Terep magasság
140,36 (0,00)	0,00	140,36
140,33	0,00	140,40
		140,47
		140,52
		140,52

Fóti_JÁRDA

2+020.00

Mh=1:1000

Mv=1:1000

Alapszint: 139.00 m

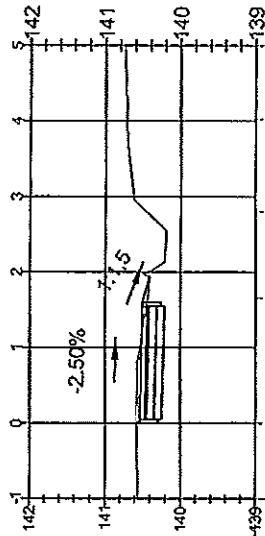

távolság	magasság	eltérés	tervezett pálya magasság
0	140,58	0,00	140,54
1,66	140,44	0,00	140,50
2,81	140,46		
4,02	140,72		
5,00	140,75		

Fóti_JÁRDA

2+030.00

Mh=1:1000

Mv=1:1000

Alapszint: 139.00 m

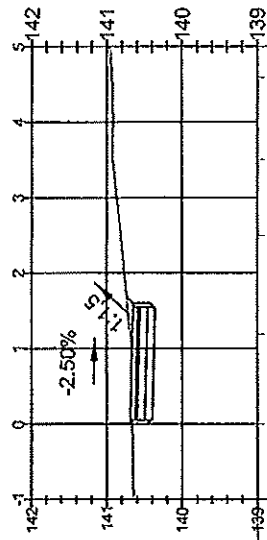

Terep	távolság	magasság
	0,00	140,66
	1,19	140,69
	2,49	140,82
	3,50	140,92
	4,59	140,93
	5,00	140,96

Tervezett pálya	eltérés	magasság
	0,00	140,66
	0,00	140,65

Fóti_JÁRDA
 2+040.00
 Mh=1:1000
 Mv=1:1000
 Alapszint: 139.00 m

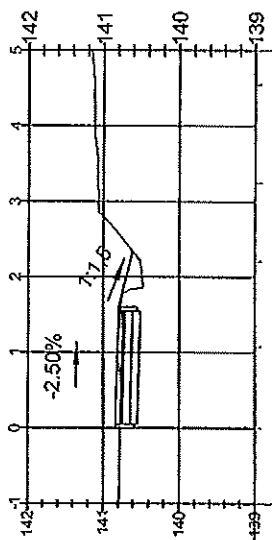

	távolság	magasság	eltérés	Tervezett pálya magasság
Terep	141,16	5,00		
	141,12	4,55		
	141,07	3,25		
	140,51	2,20	140,61	0,00
	140,80	1,08	140,80	0,00
	140,78	0,00	140,84 (0,00)	

Fóti_JÁRDA

2+050.00

Mh=1:1000

Mv=1:1000

Alapszint: 139.00 m

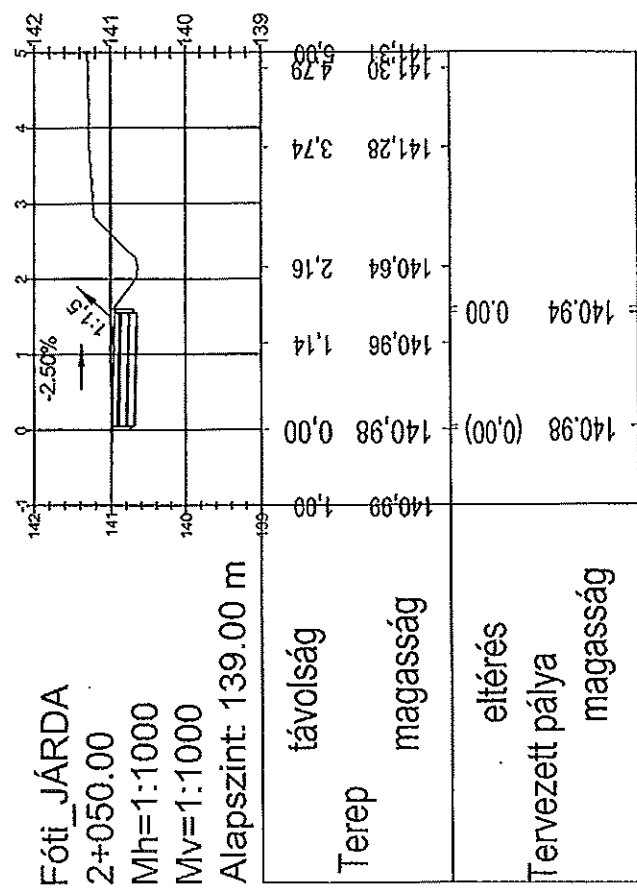

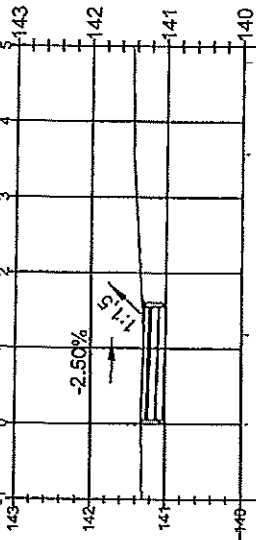

Fóti_JÁRDA
 2+060.00
 Mh=1:1000
 Mv=1:1000
 Alapszint: 140.00 m

Terep	távolság	magasság
	0,00	141,32
	1,19	141,30
	3,68	141,44
	4,79	141,46
Tervezett pálya	eltérés	magasság
	0,00	141,28
	(0,00)	141,32

Fóti JÁRDA

2+070.00

Mh=1:1000

Mv=1:1000

Alapszint: 140.00 m

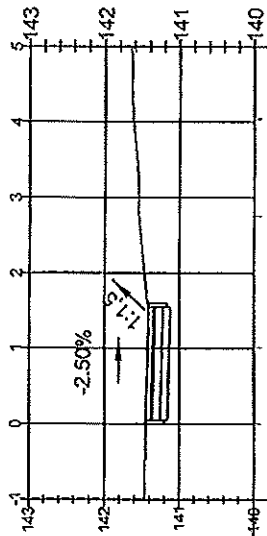

	távolság	magasság
Terep	0,00	141,45
	1,01	141,41
	2,75	141,55
	4,04	141,62
	5,00	141,65
Tervezett pálya	0,00	141,45
eltérés	0,00	141,41
magasság		

Fóti_JÁRDA

2+080.00

Mh=1:1000

Mv=1:1000

Alapszint: 140.00 m

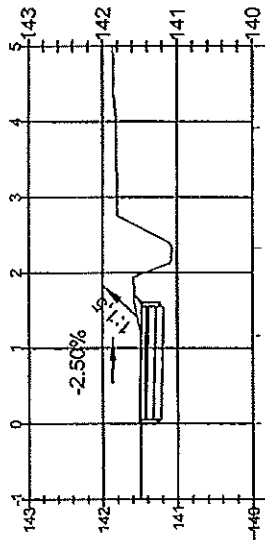

Terep	magasság
0,00	141,49
1,16	141,49
2,33	141,07
3,92	141,82
5,00	141,86

Tervezett pálya	eltérés	magasság
0,00	0,00	141,51
1,16	0,00	141,47
2,33	0,00	141,07
3,92	0,00	141,82
5,00	0,00	141,86

Fóti_JÁRDA
 2+090.00
 Mh=1:1000
 Mv=1:1000
 Alapszint: 140.00 m

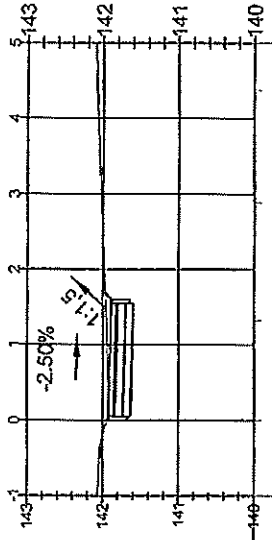

	távolság	magasság
Terep	142,10	5,00
	142,08	4,37
	142,02	2,89
	141,95	1,32
	141,89	0,00
Fervezett pálya magasság	141,92 (0,00)	141,95
eitérés	0,00	141,89

Fóti_JÁRDA

2+100.00

Mh=1:1000

Mv=1:1000

Alapszint: 141.00 m

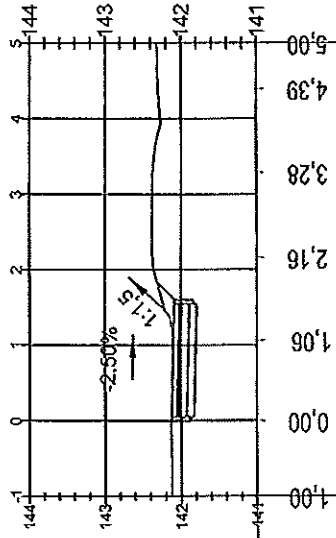

távolság	magasság	eltérés	Tervezett pálya magasság
0.00	142.13	0.00	142.12
1.06	142.11	0.00	142.08
2.16	142.37		
3.28	142.37		
4.39	142.30		
5.00	142.32		

Fóti_JÁRDA

2+110.00

Mh=1:1000

Mv=1:1000

Alapszint: 141.00 m

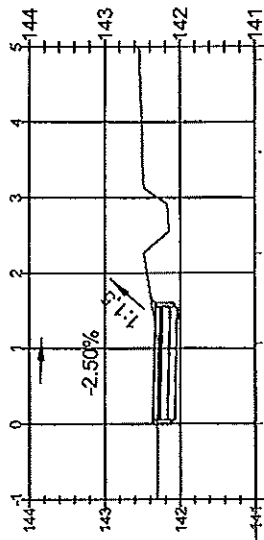

Terep	távolság	magasság	eltérés	Tervezett pálya magasság
	0,00	142,31	(0,00)	142,36
	1,07	142,30	0,00	142,33
	2,26	142,48		
	3,61	142,51		
	4,82	142,54		

Fóti_JÁRDA

2+120.00

Mh=1:1000

Mv=1:1000

Alapszint: 141.00 m

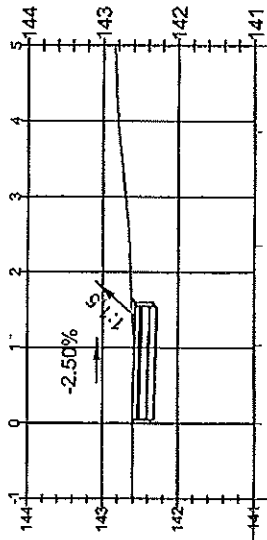

távolság	magasság
0,00	142,61
1,04	142,59
2,35	142,65
3,86	142,79
5,00	142,85

Tervezett pálya magasság	eltérés	Terep magasság
142,61 (0,00)	0,00	142,61
142,57	0,00	142,59
142,65		142,65
142,79		142,79
142,85		142,85

Fóti JÁRDA

2+130.00

Mh=1:1000

MV=1:1000

Alapszint: 142.00 m

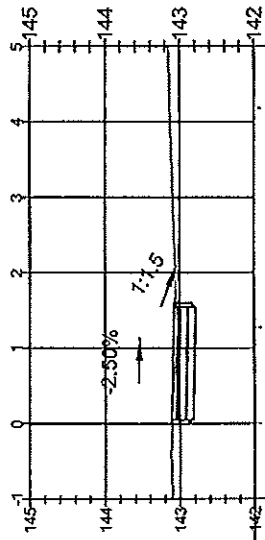

	távolság	magasság	eltérés	Tervezett pálya magasság
Terep				
	0	143,10	0,00	143,11
	1	143,03	1,27	143,07
	2			
	3			
	4	143,13	4,18	143,15
	5	143,15	5,00	143,15

Fóti_JÁRDA

2+140.00

Mh=1:1000

Mv=1:1000

Alapszint: 142.00 m

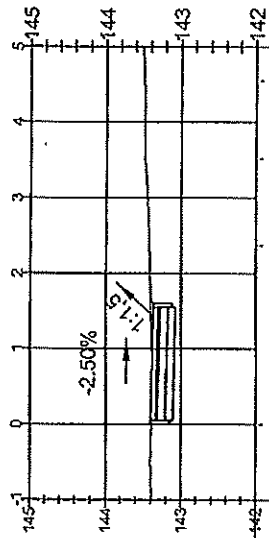

Terep	távolság	magasság
	0,00	143,39
	2,37	143,42
	3,52	143,48
	4,55	143,49
	5,00	143,51

Tervezett pálya	eitérés	magasság
	0,00	143,40
	0,00	143,36

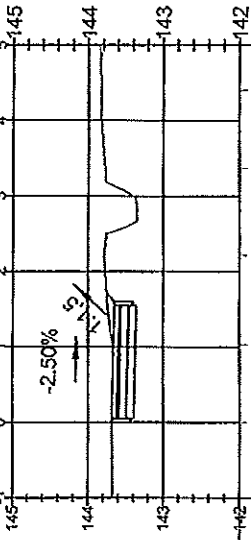

Fóti_JÁRDA
 2+150.00
 Mh=1:1000
 Mv=1:1000
 Alapszint: 142.00 m

Terep	távolság	magasság
	0,00	143,68 (0,00)
	1,03	143,67
	2,22	143,79
	3,37	143,77
	4,40	143,83
	5,00	143,86
Tervezett pálya	eltérés	magasság
	0,00	143,64

Fóti JÁRDA

2+160.00

Mh=1:1000

Mv=1:1000

Alapszint: 142.00 m

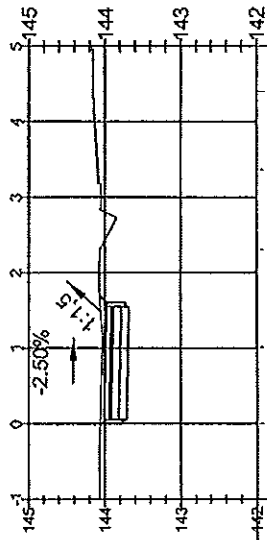

	távolság	magasság
Terep	0,00	144,06
Tervezett pálya	0,00	144,01 (0,00)
eltérés	0,00	143,97
magasság	1,01	144,03
	2,30	144,06
	3,36	144,09
	4,40	144,16
	5,00	144,17

Fóti_JÁRDA

2+170.00

Mh=1:1000

Mv=1:1000

Alapszint: 142.00 m

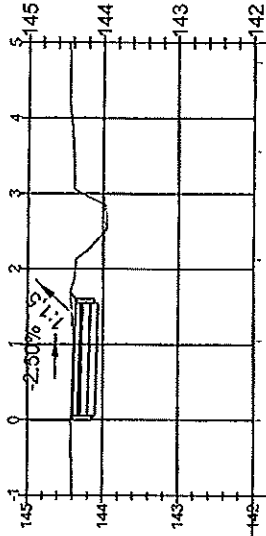

távolság	magasság	eltérés	Tervezett pálya magasság
0,00	144,42	144,39 (0,00)	144,39
1,05	144,39	144,35 0,00	144,35
2,13	144,36		
3,56	144,39		
4,74	144,45		
5,00	144,48		

Fóti_JÁRDA

2+180.00

Mh=1:1000

Mv=1:1000

Alapszint: 143.00 m

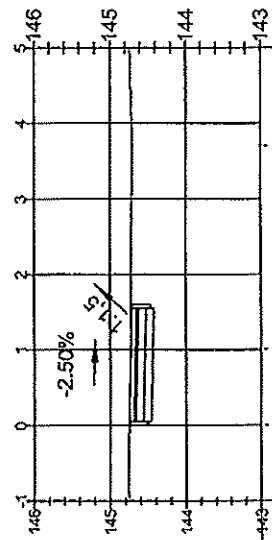

Terep	távolság	magasság
	0.00	144.75
	1.01	144.73
	3.70	144.71
	5.00	144.74

Tervezett pálya	eltérés	magasság
	0.00	144.75
	0.00	144.71

Fóti_JÁRDA

2+190.00

Mh=1:1000

Mv=1:1000

Alapszint: 143.00 m

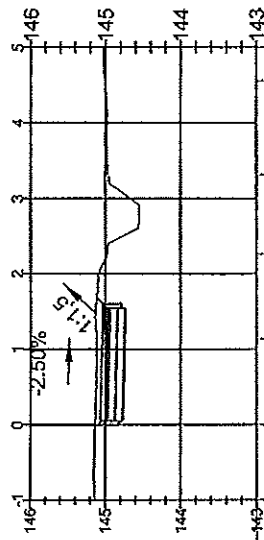

	távolság	magasság
Terep	0,00	145,13
	1,13	145,11
	2,26	144,97
	3,31	144,97
	4,56	145,01
	5,00	146,03

Tervezett pálya magasság	eltérés	magasság
145,06 (0,00)	0,00	145,02

Fóti_JÁRDA

2+200.00

Mh=1:1000

Mv=1:1000

Alapszint: 144.00 m

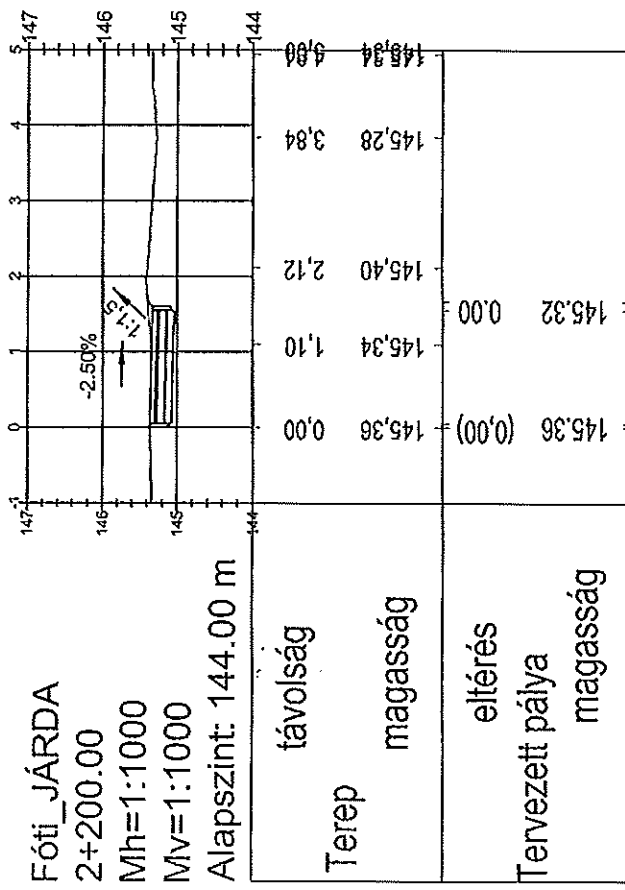

Fóti_JÁRDA

2+210.00

Mh=1:1000

MV=1:1000

Alapszint: 144.00 m

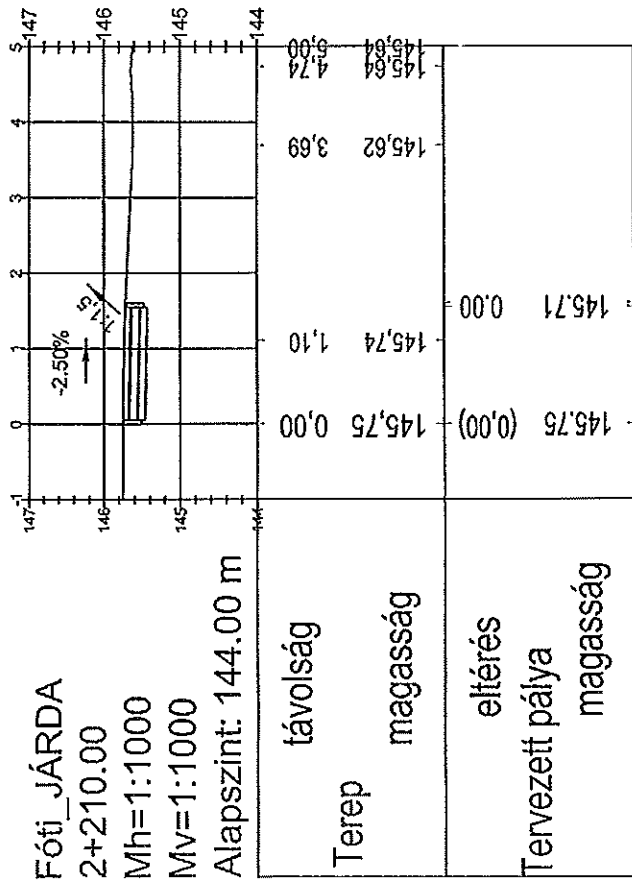

Fóti_JÁRDA

2+220.00

Mh=1:1000

Mv=1:1000

Alapszint: 144.00 m

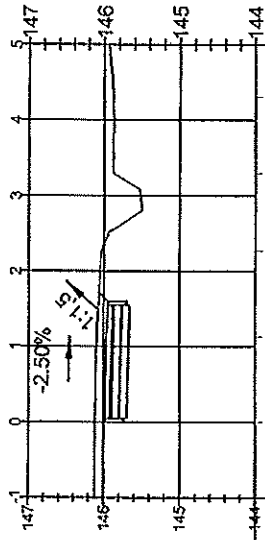

távolság	magasság
0,00	146,11
1,13	146,10
2,27	146,04
3,29	145,88
4,31	145,88
5,00	145,94

eltérés	Tervezett pálya magasság
0,00	146,00
0,00	146,00

Fóti_JÁRDA

2+230.00

Mh=1:1000

Mv=1:1000

Alapszint: 145.00 m

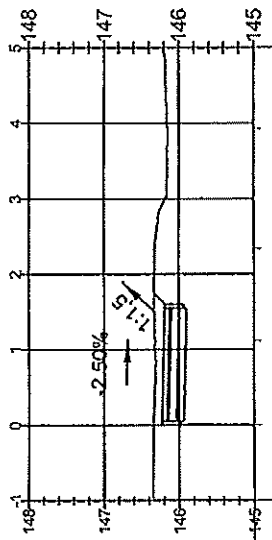

Terep		Tervezett pálya	
távolság	magasság	eltérés	magasság
0,00	146,34	146,23 (0,00)	146,34
1,12	146,32	0,00	146,32
2,34	146,32		146,32
3,93	146,15		146,15
5,00	146,22		146,22

Fóti_JÁRDA

2+240.00

Mh=1:1000

MV=1:1000

Alapszint: 145.00 m

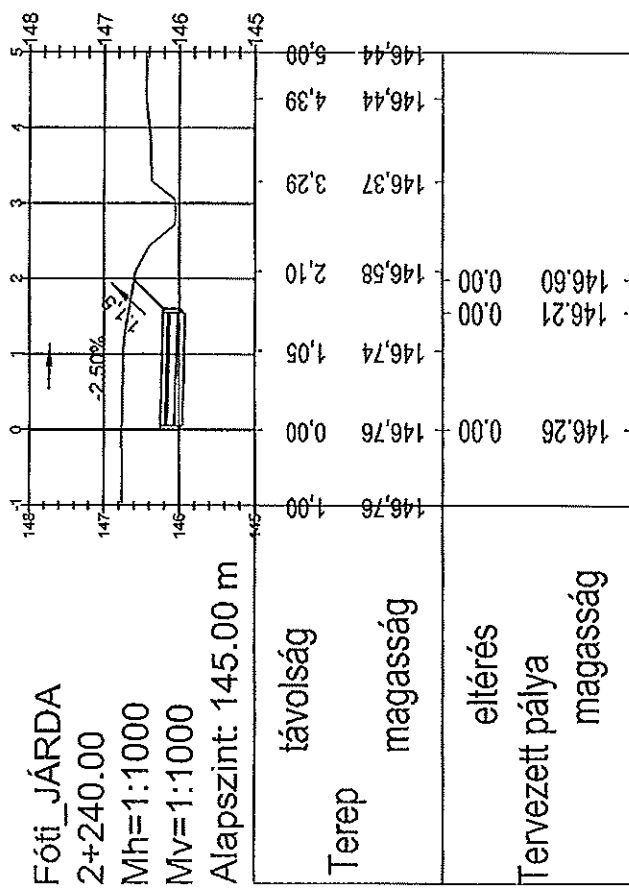

Fóti_JÁRDA

2+250.00

Mh=1:1000

Mv=1:1000

Alapszint: 145.00 m

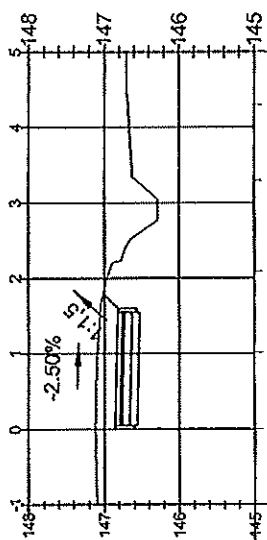

Terep	távolság	magasság
	0.00	147.12
	1.02	147.09
	2.09	146.93
	3.30	146.57
	4.30	146.68
	5.00	146.70

Tervezett pálya	eltérés	magasság
	0.00	146.85 (0,00)
	0.80	147.09
	0.80	146.82

Fóti JÁRDA

2+260.00

Mh=1:1000

Mv=1:1000

Alapszint: 145.00 m

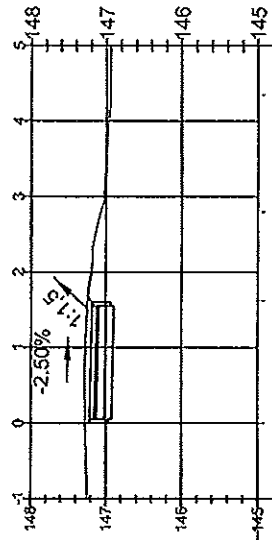

távolság	magasság	eltérés	Tervezett pálya magasság
0,00	147,28	0,00	147,22 (0,00)
1,62	147,24	0,00	147,18
2,80	147,07		
4,35	146,94		
6,00	146,94		

Fóti_JÁRDA

2+270.00

Mh=1:1000

Mv=1:1000

Alapszint: 146.00 m

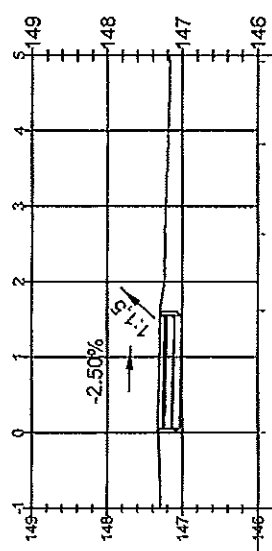

Terep	távolság	magasság
	0,00	147,32
	1,62	147,30
	2,63	147,23
	3,83	147,19
	4,80	147,17
	5,00	147,17

Tervezett pálya	eltérés	magasság
	0,00	147,33 (0,00)
	0,00	147,29

Fóti_JÁRDA

2+280.00

Mh=1:1000

Mv=1:1000

Alapszint: 146.00 m

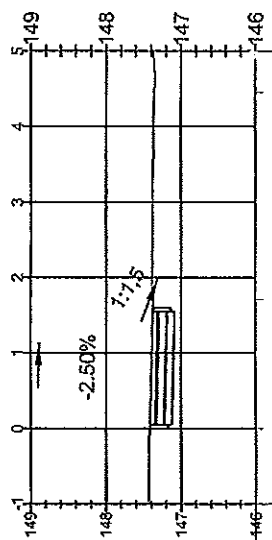

	távolság	magasság
Terep	147,37 1,71	147,37 4,46
Tervezett pálya	147,38 0,00	147,42 0,00
eltérés		
magasság		

Fóti_JÁRDA

2+290.00

Mh=1:1000

Mv=1:1000

Alapszint: 146.00 m

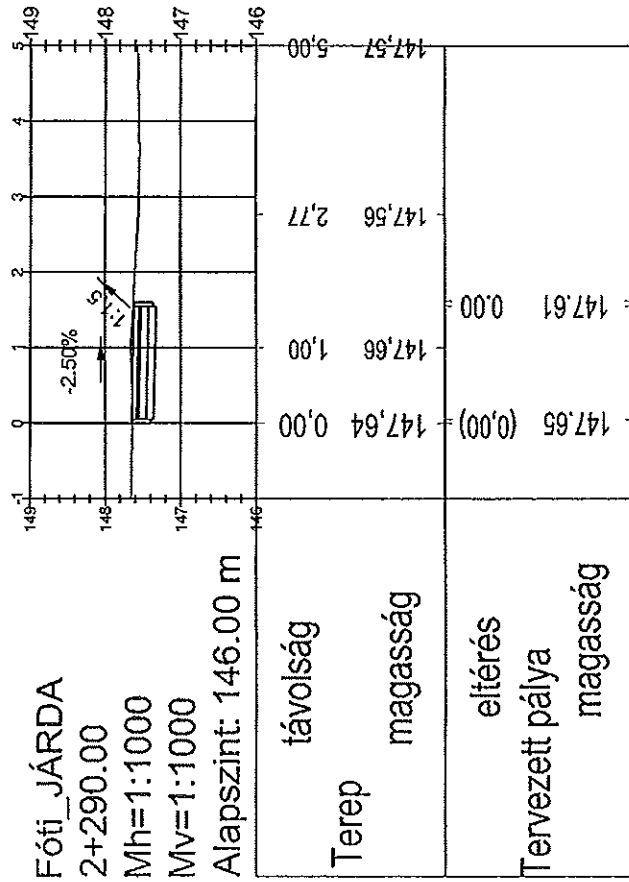

Fóti_JÁRDA

2+300.00

Mh=1:1000

MV=1:1000

Alapszint: 146.00 m

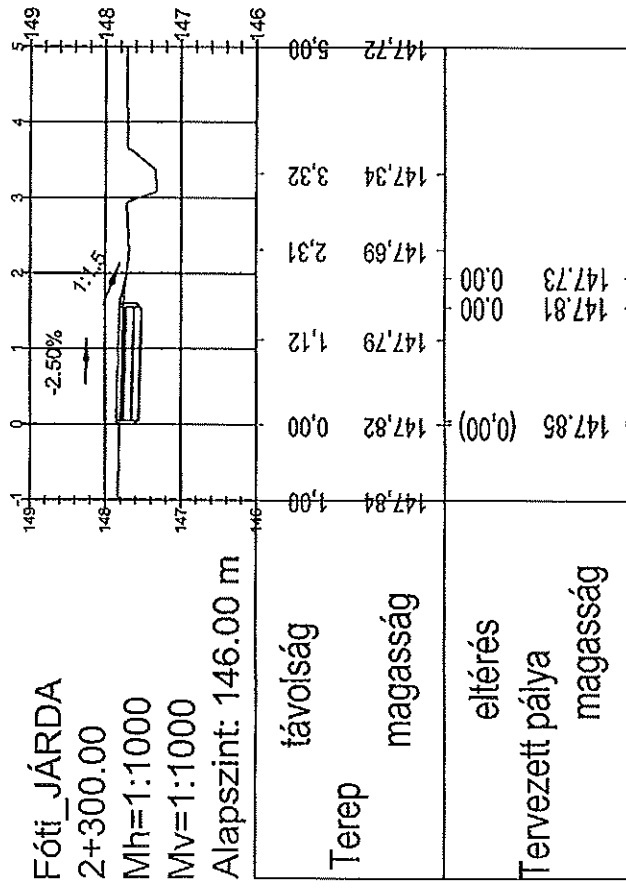

Fóti_JÁRDA

2+310.00

Mh=1:1000

MV=1:1000

Alapszint: 146.00 m

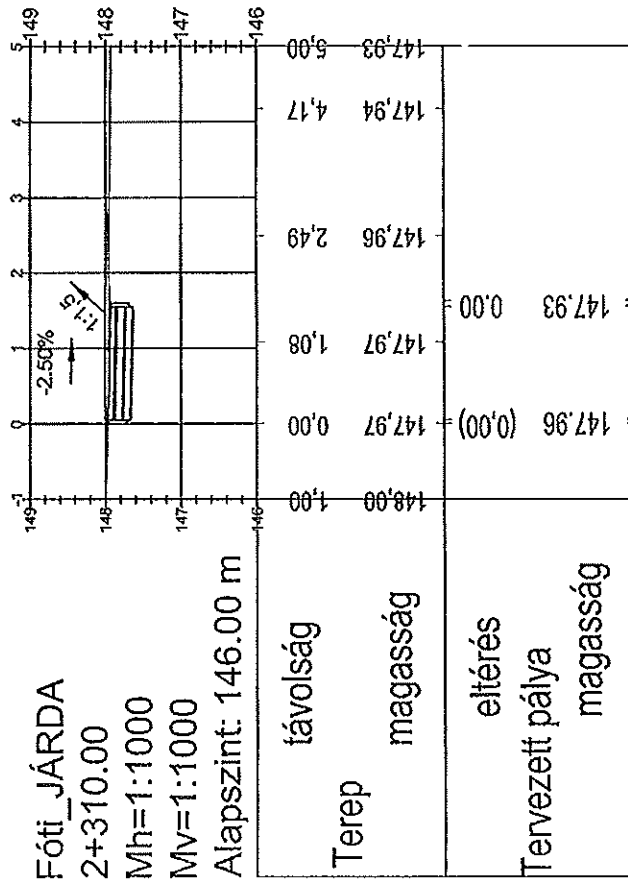

Fóti_JÁRDA

2+320.00

Mh=1:1000

Mv=1:1000

Alapszint: 146.00 m

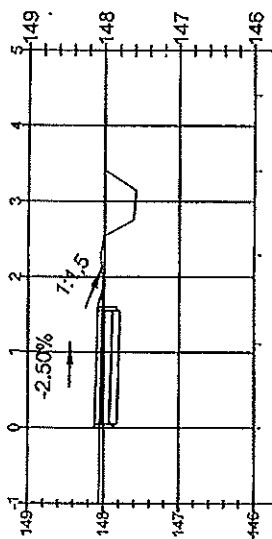

Terep	távolság	magasság
	0.00	148,05
	1,11	148,05
	2,29	148,05
	3,40	147,99
	4,41	147,99
	5,00	148,00

Tervezett pálya	eltérés	magasság
	0,00	148,12 (0,00)
	0,88	148,08
	0,88	148,08

Fóti_JÁRDA

2+330.00

Mh=1:1000

Mv=1:1000

Alapszint: 146.00 m

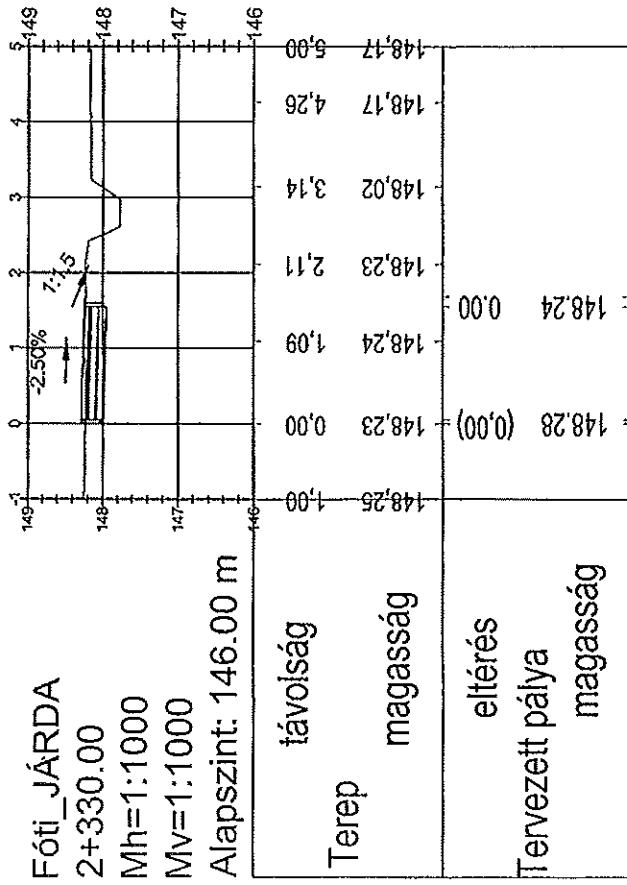

Fóti_JÁRDA

2+340.00

Mh=1:1000

Mv=1:1000

Alapszint: 147.00 m

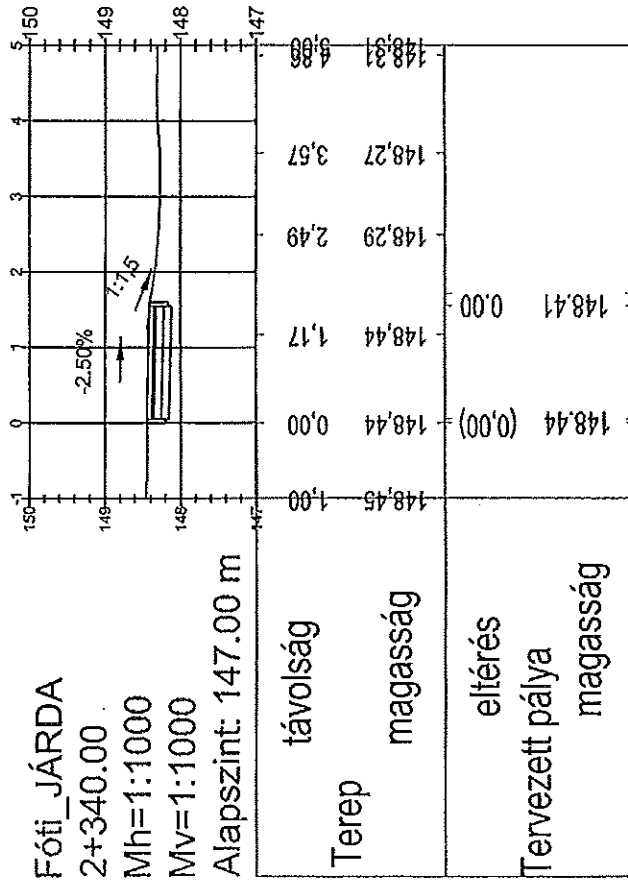

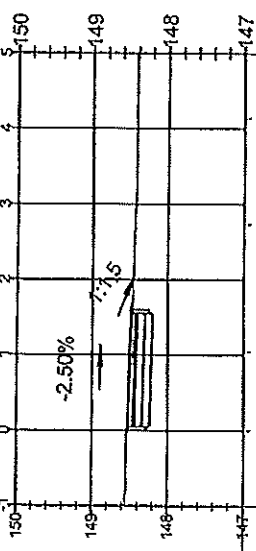

Fóti_JÁRDA
 2+350.00
 Mh=1:1000
 Mv=1:1000
 Alapszint: 147.00 m

Terep	távolság	magasság
	0	148,53
	1,05	148,47
	2,73	148,44
	4,14	148,42
	5,00	148,43

Tervezett pálya	eltérés	magasság
	0,00	148,53
	0,00	148,49

Fóti_JÁRDA

2+360.00

Mh=1:1000

Mv=1:1000

Alapszint: 147.00 m

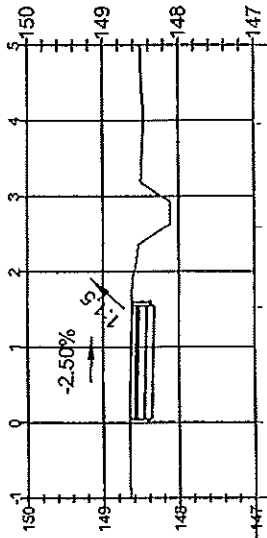

távolság	magasság
0,00	148,66 (0,00)
1,52	148,61
2,58	148,19
3,95	148,47
5,00	148,50

Tervezett pálya magasság	eltérés
148,66 (0,00)	0,00
148,62	0,00

Fóti_JÁRDA

2+370.00

Mh=1:1000

Mv=1:1000

Alapszint: 147.00 m

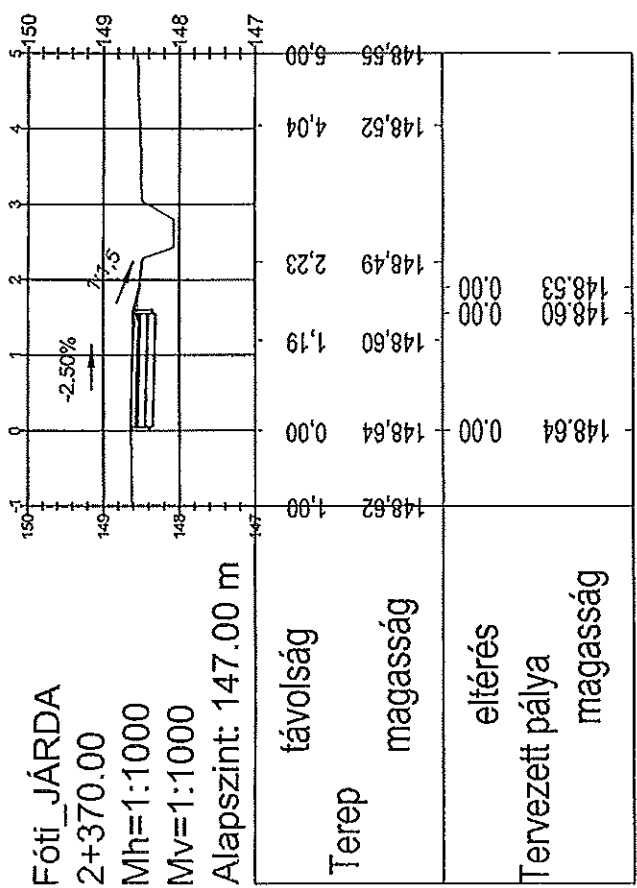

Fóti JÁRDA

2+380.00

Mh=1:1000

Mv=1:1000

Alapszint: 147.00 m

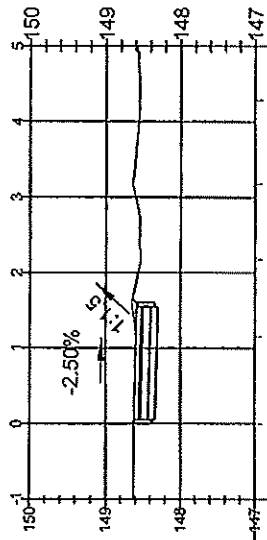

távolság	magasság
0,00	148,62 (0,00)
1,16	148,59 0,00
2,18	148,54
3,18	148,64
4,28	148,55
5,00	148,57

Tervezett pálya	eltérés	magasság
0,00	0,00	148,62 (0,00)
1,16	0,00	148,58

Fóti_JÁRDA

2+390.00

Mh=1:1000

Mv=1:1000

Alapszint: 147.00 m

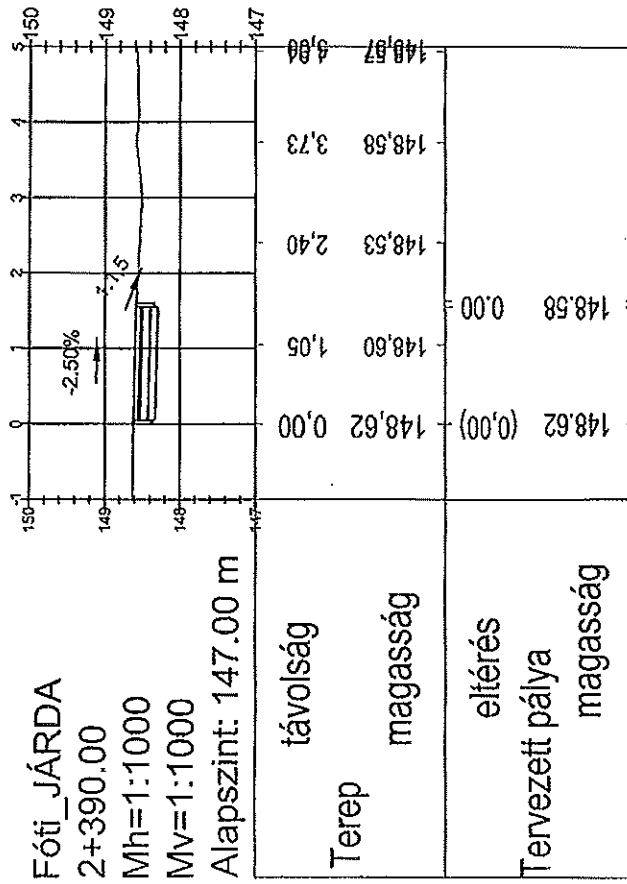

Fóti_JÁRDA

2+400.00

Mh=1:1000

Mv=1:1000

Alapszint: 147.00 m

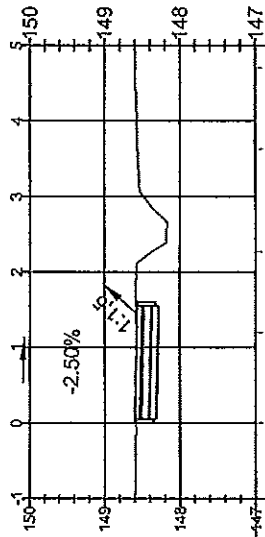

távolság

Terep

magasság

eltérés

Tervezett pálya

magasság

Fóti_JÁRDA

2+410.00

Mh=1:1000

Mv=1:1000

Alapszint: 147.00 m

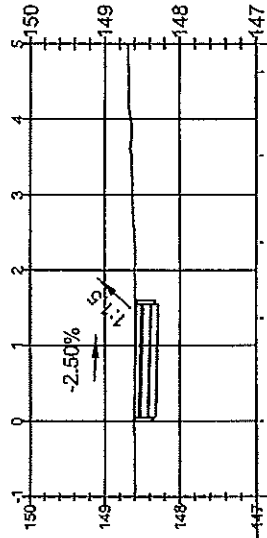

	távolság	magasság
Terep	0,00	148,61
	1,36	148,60
	2,36	148,60
	3,52	148,64
	4,62	148,68
	5,00	148,69

Tervezett pálya magasság	eltérés
148,61	0,00
148,57	0,00

1:1

Fóti_JÁRDA

2+420.00

Mh=1:1000

Mv=1:1000

Alapszint: 147.00 m

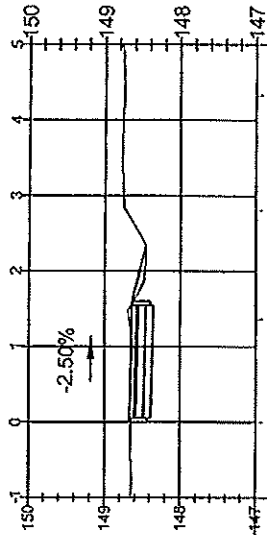

Terep		Tervezett pálya	
távolság	magasság	eltérés	magasság
0,00	148,65	0,00	148,68
1,37	148,68	0,00	148,64
2,81	148,73	0,00	148,45
4,33	148,74		
5,00	148,76		

Fóti_JÁRDA

2+430.00

Mh=1:1000

MV=1:1000

Alapszint: 147.00 m

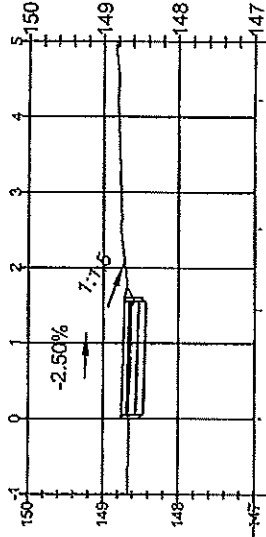

	távolság	magasság
Terep		
	0,00	148,66
	1,44	148,64
	2,52	148,77
	4,22	148,81
	5,00	148,84
Tervezett pálya		
	0,00	148,75 (0,00)
	1,44	148,71

Fóti_JÁRDA
 2+440.00
 Mh=1:1000
 MV=1:1000
 Alapszint: 147.00 m

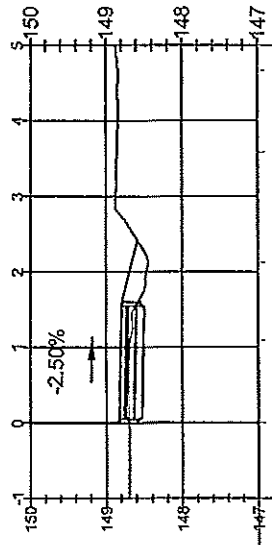

távolság	magasság	eltérés	Tervezett pálya magasság
0,00	148,70	0,00	148,82
1,09	148,68	0,00	148,79
2,12	148,45	0,00	148,58
3,58	148,85		
4,67	148,84		
5,00	148,87		

Fóti_JÁRDA

2+450.00

Mh=1:1000

Mv=1:1000

Alapszint: 147.00 m

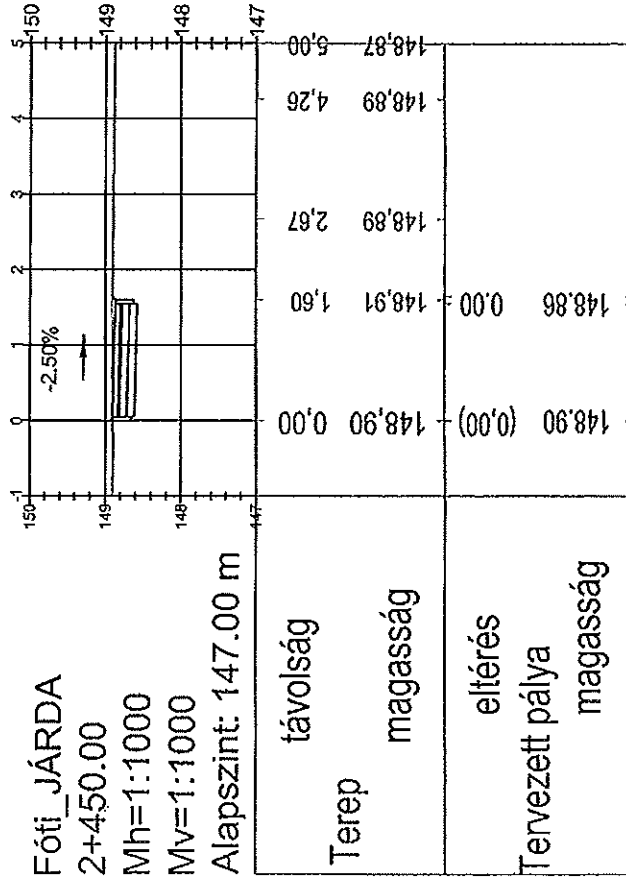

Fóti JÁRDA

2+460.00

Mh=1:1000

Mv=1:1000

Alapszint: 147.00 m

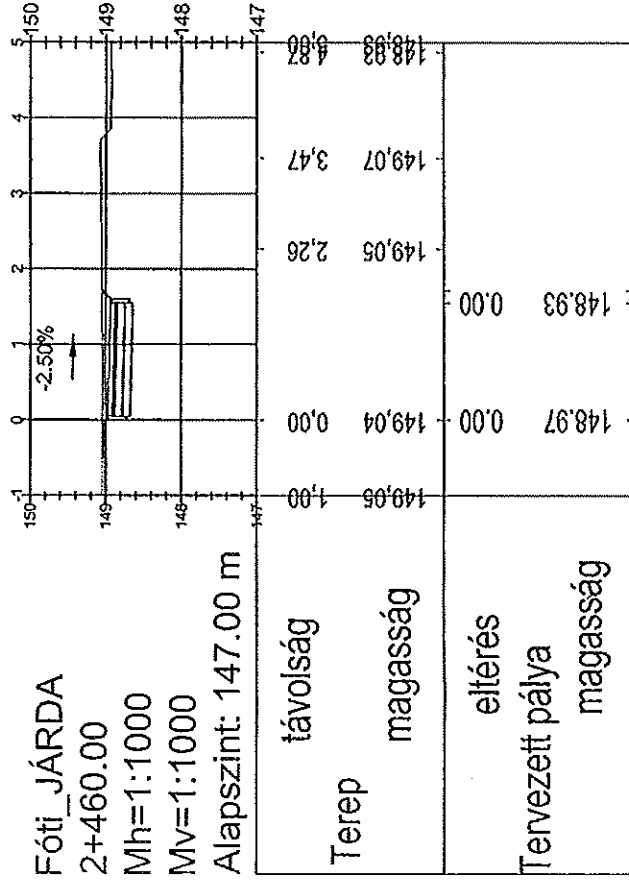

Fóti_JÁRDA

2+470.00

Mh=1:1000

Mv=1:1000

Alapszint: 147.00 m

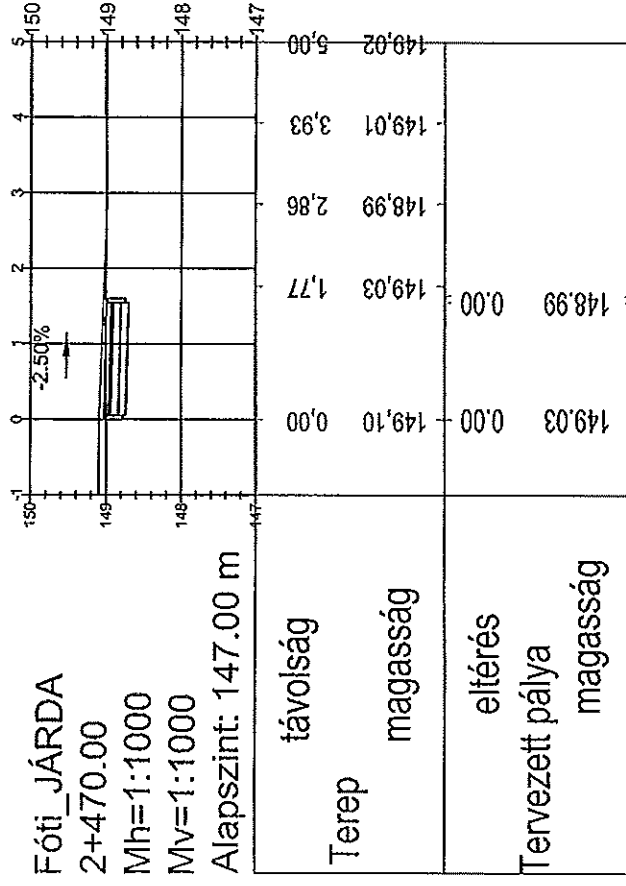

Fóti_JÁRDA

2+480.00

Mh=1:1000

Mv=1:1000

Alapszint: 148.00 m

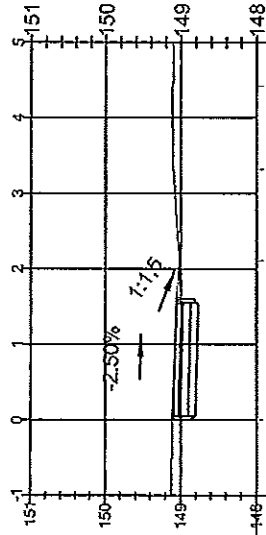

távolság	magasság	eltérés	Tervezett pálya magasság
0,00	149,12	0,00	149,09
2,11	149,02	0,00	149,05
3,32	149,10		
4,42	149,12		
5,00	149,11		

Fóti_JÁRDA

2+490.00

Mh=1:1000

Mv=1:1000

Alapszint: 147.00 m

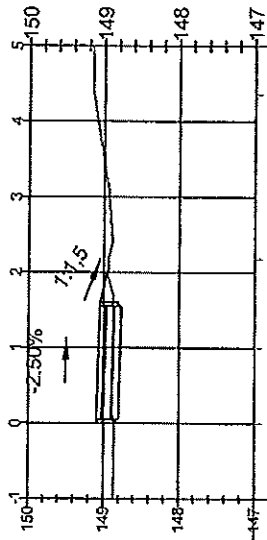

Terep	távolság	magasság	eltérés	Tervezett pálya	magasság
	0,00	148,86	0,00	149,09	0,00
	1,00	148,89	0,00	149,05	0,00
	2,18	148,94	0,00	148,94	0,00
	4,36	149,15			
	5,00	149,16			

Fóti_JÁRDA

2+500.00

Mh=1:1000

Mv=1:1000

Alapszint: 147.00 m

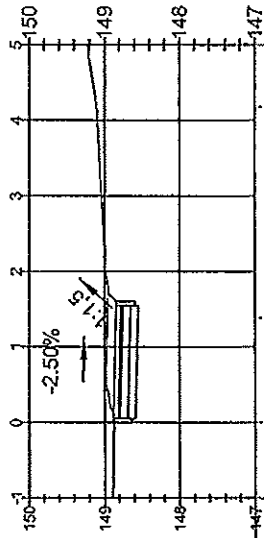

	távolság	magasság	eltérés	magasság
Terep				
Tervezett pálya				